

# taurus



ENGLISH / AFRIKAANS

## LLET CELESTIAL

complies with  
INTERNATIONAL  
IEC60335  
SAFETY SPECIFICATIONS

**t**  
450W

2 YEAR  
WARRANTY

Model:  
922450

PLEASE READ ALL INSTRUCTIONS BEFORE USE



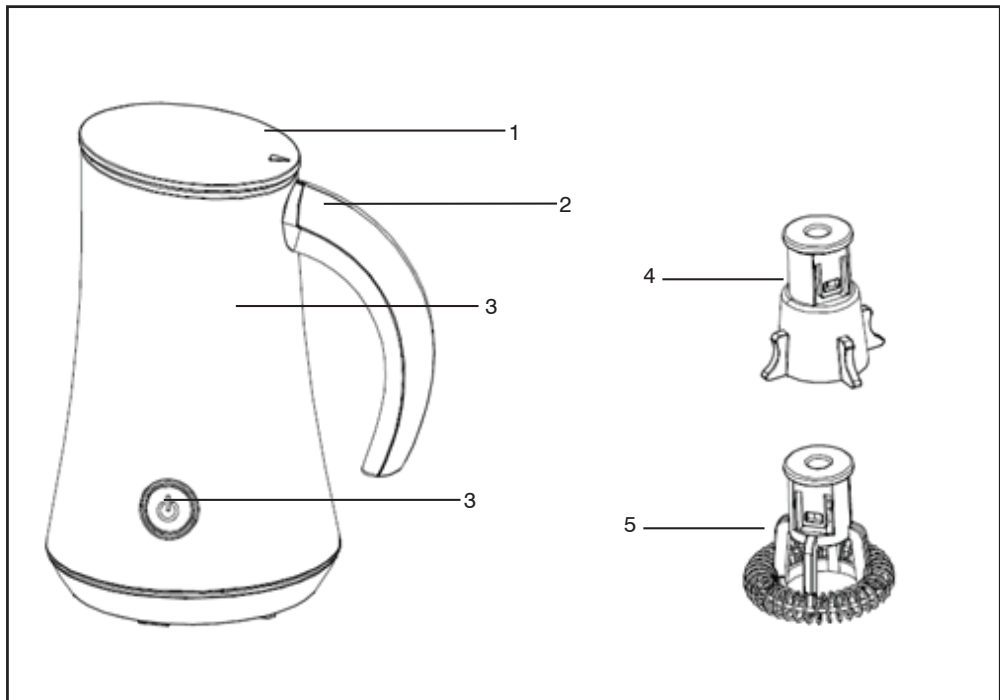

## ENGLISH MANUAL

### Dear customer,

Many thanks for choosing to purchase a TAURUS brand product.

Thanks to its technology, design and operation and the fact that it exceeds the strictest quality standards, a fully satisfactory use and long product life can be assured.

1. Lid
2. Handle
3. Switch button (with indicator)
4. Mixing Paddle
5. Frothing paddle

### IMPORTANT SAFETY INSTRUCTIONS

1. Read all instructions before using.
2. Before connecting the appliance to the power supply, check that the voltage indicated on the appliance corresponds with the voltage in your home. If this is not the case, contact your dealer and do not use the kettle.
3. The attached base can not be used for other than intended use.
4. Do not operate the appliance without anything in it to avoid damaging the heat elements.
5. Unplug from the outlet when not in use and before cleaning. Allow to cool before putting on or taking off parts, and before cleaning the appliance.
6. Do not let the cord hang over the edge of a table or counter or touch a hot surface.
7. Do not place on or near a hot gas or electric burner or in a heated oven.
8. Ensure that the appliance is used on a firm and flat surface out of reach of children, this will prevent the appliance from overturning and prevent damage or injury.
9. Keep hands and utensils out of container while blending to reduce the risk of severe injury to persons or damage to the blender.
10. To protect against a fire, electric shock or personal injury, do not immerse cord, electric plugs, jar or base in water or other liquids.
11. Close supervision is necessary when any appliance is used by or near children.
12. Do not touch the hot surface. Use the handle or the button.
13. Extreme caution must be used when moving an appliance containing hot liquids.
14. Avoid contact with moving parts.
15. The use of attachments not recommended or sold by manufacturer may cause fire, electric shock or injury.
16. Do not operate any appliance with a damaged cord or plug or after the appliance malfunctions, or is dropped or damaged in any manner. Return appliance to the nearest authorized service facility for examination, repair or electrical or mechanical adjustment.
17. The appliance should only be used for frothing and heating milk.

18. This appliance is not intended for use by persons (including children) with reduced physical, sensory or mental capabilities, or lack of experience and knowledge, unless they have been given supervision or instruction concerning use of the appliances by a person responsible for their safety.
19. Always operate the appliance with cover in place.
20. Never place this appliance on or near a hot gas or an electric burner or where it could touch a heated appliance.
21. This appliance is intended to be used in household and similar applications such as:
  - Staff kitchen areas in shops, offices and other working environments;
  - Farm houses;
  - By clients in hotels, motels and other residential type environments;
  - Bed and breakfast type environments.
22. Children should be supervised to ensure that they do not play with the appliance.
23. The appliance shall be used with the stand provided
24. Do not use outdoors.
25. Save these instructions.

#### BEFORE THE FIRST USE

The appliance can be used for finishing the following tasks separately: I. frothing and heating milk; II. only frothing without heating; III. only heating, without frothing.

1. Before using your milk frother, clean all the parts according to the section under “**CLEANING AND MAINTENANCE**”.
2. Important: do not wash any parts in the dishwasher, and do not immerse the jar in water.
3. This may permanently damage the product and void the warranty.
4. The appliance is equipped with two accessories - mixing paddle and frothing paddle, the mixing paddle is used for mixing milk during heating to prevent from sticking. The frothing paddle is used for frothing milk during heating or is used for frothing separately, but no heating. Select desired accessory according to your task.

**NOTE:** the max capacity of the jar is 450ml.

#### OPERATION OF YOUR MILK FROTHER Frothing and

1. Place the appliance on a flat surface.
2. Select frothing paddle, then open the lid and insert the frothing paddle onto the shaft on the bottom of jar.
3. Fill the jar with the desired amount of milk (To ensure good result, it is recommended the initial temperature of milk shall be 10-15°), and replace the lid.

**NOTE:** the max milk quantity permitted to add is 100ml, to avoid milk overflowing after frothing.

4. Place the jar on the power base and connect the plug into a power outlet, the indicator will light red.
5. Press the switch button once, the indicator will light blue. Then the appliance will start to work. Once the temperature of milk has achieved about 58-78°, the heating element will stop heating and the frothing paddle will stop rotating automatically; the indicator will illuminate red again until unplugging the power outlet.  
**Note:** During operation, you can stop operating by pressing the switch button once.
6. When the appliance has stopped operating, pour out the warmed and frothed milk from the spout to enjoy it.  
**Caution:** Minimum 3 minutes rest time must be maintained between two continuous cycles, otherwise, the appliance will enter the self-protection state automatically after working for 5 cycles continuously, the indicator will be illuminated blue and flash, the switch button will not be activated, after about 5 minutes, the appliance will enter standby state and you can continue operating the appliance.
7. Always turn off the milk frother and disconnect the power supply when not use.

#### Only frothing without heating

1. Follow steps 1-4 in the section under “Frothing and heating”.
2. Press the switch button three times continuously within 2s, the indicator will illuminate blue and blink, the frothing paddle will rotate for frothing milk separately, but the heating element will not heat. And the appliance will automatically stop rotating after operating, the indicator will illuminate red again until unplugging the power outlet.  
**Note:** During operation, you can stop operating by pressing the switch button once.
3. When the appliance has stopped operating, pour out the frothed milk from the spout and enjoy it.  
**Caution:** Minimum 3 minutes rest time must be maintained between two continuous cycles, otherwise, the appliance will enter the self-protection state automatically after working for 5 cycles continuously, the working indicator will flash and the switch button will not be activated, after about 5 minutes, the appliance will enter standby state and you can continue operating the appliance.
4. Always turn off the milk frother and disconnect the power supply when not use.

#### Only heating without frothing.

1. Place the appliance on a flat surface.
2. Select mixing paddle according to your task. Then open the lid, insert the mixing paddle onto the shaft on the bottom of jar.
3. Fill the jar with the desired amount of milk (To ensure good result, it is recommended the initial temperature of milk shall be 10-15°), and replace the lid.  
**NOTE:** the max milk quantity permitted to add is

200ml, to avoid milk overflowing after mixing.

- Place the jar on the power base and connect the plug into a power outlet. The indicator will illuminate red.
- Press the switch button twice continuously within 2s, the indicator will light blue. Then the appliance will start to work. Once the temperature of milk has achieved about 58-78°, the heating element will stop heating and the mixing paddle will stop rotating automatically; the indicator will illuminate red again until unplugging the power outlet. **Note:** The rotation of the mixing paddle is only used for avoiding sticking. It will not froth the milk.
- When the appliance has stopped operating, pour out the warm milk and enjoy it.  
**Caution:** Minimum 3 minutes rest time must be maintained between two continuous cycles, otherwise, the appliance will enter the self-protection state automatically after working for 5 cycles continuously, the indicator will be illuminated blue and flash, the switch button will not be activated, after about 5 minutes, the appliance will enter standby state and you can continue operating the appliance.
- Always turn off the milk frother and disconnect the power supply when not use.

#### CLEANING AND MAINTENANCE

- Always disconnect the appliance from the power outlet and allow it to cool down before cleaning.  
**CAUTION:** Never immerse the jar or power base in water, or allow moisture to contact with these parts.  
**NOTE:** Before each use, please clean the interior of jar thoroughly.
- Wash lid with water and mild detergent. The lid is not dishwasher safe. Rinse thoroughly and dry.
- Remove the mixing paddle or frothing paddle, and wash them completely in warm water.
- Wash the inner jar with a combination of a mild detergent and water and then wipe clean with a soft damp cloth.
- Wipe the outer jar with a soft damp cloth or cleaner, never use a harsh cleaner.  
**NOTE:** Do not use chemical, steel, wooden or abrasive cleaners to clean the outside of the appliance to prevent the gloss loss.

## AFRIKAANS HANDLEIDING

### Geagte kliënt,

Baie dankie vir u keuse om 'n Taurus handelsmerk produk te koop.

Danksy die tegnologie, ontwerp en werking en die feit dat dit voldoen aan die strengste gehalte standaarde, is u verseker van 'n volle bevredigende gebruik en lang produklewe.

- Deksel
- Handvatset
- Skakelknoppie (met aanwyser)
- Mengspaan
- Skuimspaan

### BELANGRIKE VEILIGHEIDS INSTRUKSIES:

- Lees al die instruksies voor gebruik.
- Voor die toestel aan die kragtoevoer gekoppel word, maak eers seker dat die kragtoevoer in jou huis ooreenstem met dié van die toestel. Sou dit nie die geval wees nie, kontak eers jou handelaar en moenie die melkskuimer gebruik nie.
- Die aangehegte basis kan nie vir ander doeleindes gebruik word as waarvoor dit deur die vervaardiger bedoel is nie.
- Moenie die toestel aanskakel as dit leeg is nie om skade aan die verhitte elemente te vermy.
- Ontkoppel die toestel van die kragtoevoer wanneer dit nie ingebruik is nie of as dit skoongemaak word. Laat dit eers afkoel voor dele aangesit of afgehaal word, en as dit skoongemaak word.
- Moenie toelaat dat die koord oor die tafel of werkoppervlak hang of aan 'n warm oppervlak raak nie.
- Moet dit ook nie op of naby 'n gas of elektriese brander gebruik nie of dit in 'n warm oond plaas nie.
- Maak seker die toestel staan op 'n stewige, plat oppervlakte buite die bereik van kinders, dit sal help dat die toestel nie omval of afval en skade of beserings veroorsaak nie. \
- Hou hande en gebruiksartikels uit die houder uit met vermenging om die risiko van ernstige beserings aan persone of die toestel te verminder.
- Om teen 'n brand, elektriese skok of persoonlike besering te beskerm, moenie die koord, elektriese proppe, houder of basis onder water of enige ander vloeistof dompel nie.
- Baie goeie toesig is nodig as die toestel naby of deur kinders gebruik word.
- Moet nie die warm oppervlak aanraak nie. Gebruik die handvatset of die knoppie.
- Uiterste sorg moet toegepas word as 'n toestel met warm vloeistof beweeg word.
- Vermyn kontak met bewegende dele.
- Die gebruik van onderdele nie aanbeveel of verkoop deur die vervaardiger nie, mag brande, elektriese skokke of beserings veroorsaak.
- Moet nie die toestel in werking stel as die koord of prop beskadig is of as die toestel wanfunk-

- sioneer of dalk geval het, of op enige manier beskadig is nie. Gee dit terug aan die naaste diensfasiliteit vir ondersoek, herstel, elektriese of meganiese aanpassing.
17. Die toestel moet net vir skuiming en die verhitting van melk gebruik word.
  18. Die gebruik van hierdie toestel is nie bedoel vir persone (kinders ingesluit) met verminderde fisiese, verstandelike of sensoriese vermoëns nie, met geen ervaring of kennis daarvan nie, tensy hulle onder toesig onderrig ontvang deur 'n verantwoordelike persoon vir die werking van die toestel.
  19. Moenie die toestel sonder sy deksel in werking stel nie.
  20. Moet nooit die toestel op of naby 'n warm gas of elektriese brander plaas of waar dit 'n ander warm toestel kan aanraak nie.
  21. Hierdie toestel is bedoel vir huishoudelike gebruik asook soortgelyke omgewings: personeel kombuise in winkels, kantore, en ander werksomgewings: -plaashuise: deur kliënte in motelle, hotelle, en ander residensiële tipes omgewings – bed en ontbyt omgewings.
  22. Kinders moet onder goeie toesig wees om te verseker dat hulle nie met die toestel speel nie.
  23. Die toestel moet gebruik word met die voetstuk wat verskaf word.
  24. Moet nie die toestel buite gebruik nie.
  25. Bewaar hierdie instruksies.

#### **VOOR DIE TOESTEL VIR DIE EERSTE KEER GEBRUIK WORD:**

Die toestel kan gebruik word om die volgende take apart af te handel: i. Skuiming en verhitting van melk; ii. Skuiming sonder verhitting; iii. slegs verhitting, sonder skuim.

1. Voordat die toestel gebruik word, maak al die dele skoon soos voorgeskryf onder "SKOON-MAAK EN ONDERHOUD".
2. Belangrik: moet nie enige dele in die skottel-goedwasser was nie, en moenie die fles in water dompel nie.
3. Dit mag die produk permanent beskadig en die waarborg nietig maak.
4. Die toestel is toegerus met twee toebehore – die mengspaan en die skuimspaan, die mengspaan word gebruik vir die meng van melk sodat dit nie vasbrand met verhitting nie. Die skuimspaan word gebruik vir aparte skuiming of word afsonderlik gebruik vir melk sonder verhitting. Kies die verlangde funksie vir jou taak.  
**LET WEL:** die maksimum hoeveelheid vir die fles is 450ml.

#### **WERKING VAN JOU MELKSKUIM MAKER: Skuim en verhitting:**

1. Plaas die toestel op 'n plat oppervlakte.
2. Kies die skuimspaan en maak die deksel oop en

plaas die spaan in die skag in die bodem van die fles.

3. Vul die fles met die verlangde hoeveelheid melk (om 'n goeie resultaat te kry, word aanbeveel dat die begin temperatuur van melk 10 – 150 sal wees), en plaas die deksel weer op. **LET WEL:** Die maksimum hoeveelheid melk wat bygevoeg kan word is 100ml, om te vermy dat melk oorloop na die skuimproses.
4. Plaas die fles op die kragbasis en die prop in die kragtoevoer, die wysliggie sal rooi gloei.
5. Druk dan die skakelknoppie eenkeer, en dit sal blou wys. Die toestel sal dan begin werk. Sodra die melk die temperatuur van 58 -780 behaal het, sal die hitte element ophou verwarm en die skuimspaan sal outomaties ophou draai; die wysliggie sal weer rooi word totdat die toestel ontkoppel is van die kragtoevoer.  
**LET WEL:** Gedurende werking kan die toestel gestop word deur die skakelaar eenkeer te druk.
6. Wanneer die toestel ophou werk gooi die warm geskuimde melk by die tuit uit en geniet dit.  
**WAARSKUWING:** 'n Minimum van 3 minute rus moet toegelaat word tussen twee aanhoudende werksiklusse anders sal die toestel die selfbeskerming staat betree na vyf siklusse se aaneen werk, die flikkerlig sal blou flits en die skakelaar knoppie sal nie werk nie, maar na ongeveer 5 minute sal die toestel die bystandfase ingaan en jy kan weer daarmee werk.
7. Wanneer die melkskuimer nie in werking is nie, ontkoppel dit van die muursok.

#### **Skuiming sonder verwarming**

1. Volg die stappe 1 – 4 in die afdeling onder "Skuiming en verhitting".
2. Druk die skakelaar knoppie drie maal agtermekaar binne 2 sekondes en die wysliggie sal blou begin flits, die skuimingspaan sal draai vir die skuiming van melk apart, maar die verhittingselement sal nie warm word nie. Die toestel sal outomaties ophou draai na werking, die wysliggie sal rooi wys en totdat die die toestel van die kragtoevoer ontkoppel word.  
**Let wel:** Gedurende die werking kan jy die toestel afskakel deur die skakelaar een keer te druk.
3. Sodra die toestel ophou werk, skink die verskuimde melk by die tuit uit en geniet dit. **PASOP!** 'n Minimum van 3 minute moet toegelaat word tussen 2 aanhoudende siklusse ander sal die toestel die selfbeskermings staat outomaties binnegaan as dit vir 5 siklusse aanmekeer werk, sal die werkliggie flits en die aanskakelaar sal nie werk nie, maar na 5 minute sal die toestel die bystands fase in gaan en dit sal weer normaalweg funksioneer.
4. Skakel altyd die melkskuimer af as dit nie in werking is nie en trek die prop uit die krag sok.

#### **Verhitting sonder skuiming:**

1. Plaas die toestel op 'n plat oppervlakte.
2. Kies die spaan benodig vir jou taak. Maak die

deksel oop, sit die mengskag tot op die bodem van die fles.

3. Maak die fles vol melk (Om 'n goeie resultaat te verseker, word aanbeveel dat die begin temperatuur net 10-15 is) en plaas die deksel weer op. **LET WEL:** Die maksimum hoeveelheid melk wat bygevoeg kan word is 200ml, om te verhoed dat melk oorloop na die skuimproses.
4. Plaas die fles op die kragbasis en sluit dit aan by die krag sok. Die flikkerlig sal rooi skyn.
5. Druk die skakelaarknoppe twee keer binne 2 sekondes en die flikkerlig sal blou word. Dan sal die toestel begin werk. Sodra die temperatuur van die melk 58 -780 bereik het, sal die verhitings element ophou warm word en die mengspaan sal outomaties ophou draai; die flikkerlig sal weer rooi wees tot die toestel ontkoppel is van die kragtoevoer. **LET WEL:** Die rotasie van die mengspaan is slegs om melk nie te laat vassit nie – nie vir skuim nie. Dit sal nie die melk laat skuim nie.
6. As die toestel ophou werk het, skink die warm melk uit en geniet dit. **WAARSKUWING:** 'n Minimum van 3 minute se rus moet tussen twee aanhoudende siklusse gehandhaaf word of die toestel sal outomaties in die selfbeskermingstaat gaan na dit vir 5 siklusse aaneen gewerk het en

die flikkerlig blou flicker en die skakelaar sal nie werk nie, maar na 5 minute sal die toestel in die bystandstyd ingaan en jy kan verder werk.

7. Sluit altyd die toestel af en ontkoppel dit van die kragtoevoer as dit nie in gebruik is nie.

#### **SKOONMAAK EN ONDERHOUD:**

1. Ontkoppel altyd die toestel van die kragtoevoer en laat dit koud word voor jy dit skoonmaak. **WAARSKUWING:** Moet nooit die fles of basis onder water dompel of toelaat dat nattigheid naby dié dele kom nie. **LET WEL:** Voor enige gebruik, was die fles deeglik uit.
2. Was die deksel met 'n sagte reiniger . Die deksel is nie veilig vir 'n skottelgoedwasser nie.
3. Spoel dit deeglik uit en droog dit af. Verwyder die skuim of mengerspaan en was hulle goed met warm water.
4. Was die binneste fles met 'n reiniger en water, en vee droog af met 'n sagte doek.
5. Vee die buitenste fles met 'n sagte klam doek of reiniger uit, moenie 'n bytende reiniger gebruik nie. **LET WEL:** Moet nooit 'n vretende chemiese, metaal of skuurmiddels gebruik om die buitekant van die toestel skoon te maak nie om glans verlies te vermy.

# taurus

**2 YEAR  
WARRANTY**

**1 YEAR RETAIL  
+1 YEAR EXTENDED**

taurusappliances.co.za  
Register Online

Thank you for purchasing a Taurus product. Taurus guarantees that your product has been thoroughly inspected and tested before being dispatched and is free from mechanical and electrical defects and complies with the applicable safety standards. With every Taurus product purchased you get a 2 year warranty as detailed in the terms and conditions below.

### **First Year – 1 Year Retail Warranty:**

Should defects due to faulty parts or workmanship develop, under normal domestic use, within 12 months from the original date of purchase please return the product to the store from where it was purchased for a refund or replacement.

### **Second Year – 1 Year Extended Warranty**

Taurus takes pride in their product quality and therefore offer an extended 12 month warranty over and above the 1 Year Retail Warranty. Should defects due to faulty material or workmanship develop, under normal domestic use, after the 12 month period and within 24 months from the original date of purchase, please return the product postage pre-paid to Taurus for repair. Taurus will repair the product free of charge and return it to you directly. Taurus will replace a product with a similar product in the same or better condition, if the repair cannot be conducted for whatever reason. NB: The 1 Year Extended Warranty is only valid for customers who have registered their warranty online at [www.taurusappliances.co.za](http://www.taurusappliances.co.za) within the first year after making their purchase. See overleaf for details and instructions.

### **Before returning your product, check the following:**

- Your household mains supply socket is in good condition, working and switched on.
- The mains supply circuit is not overloaded (White trip switch on your DB board is off).
- You have read the trouble shooting guide in your Instructions for Use.
- All accessories and parts are present.

### **The following conditions apply:**

1. Please ensure you retain your receipt as this must be presented when making a claim under the terms of the guarantee. It is impossible to determine the guarantee period without proof of purchase, so please keep this in a safe place. (NB. Your guarantee can be scanned onto the Taurus web site for safe storage – see reverse side for details.)
2. If a refund or exchange is required the product must be complete with all accessories, parts and packaging. Missing parts will render the guarantee void.
3. Upon receipt of your appliance, check it for any transport damage to ensure it is safe for use. Return it to the store as soon as possible for exchange if damaged. The guarantee is void if products are damaged after

use, so please do not use the damaged product.

4. Your product is designed for normal domestic household use. Failure to read and comply with the instructions for use, cleaning and maintenance will render your guarantee void, so please read these instructions carefully to ensure your safety, and to get the most effective use from the product. (e.g. not removing lime scale; water deposits; insect infestation, and/or burnt products)
5. Any abuse, negligent, improper or accidental use or care will render the guarantee void and Creative Housewares (Pty) Ltd will not be liable for any loss or damage.
6. Any attempted repair, or replacement of unauthorised parts will render the guarantee void, so please contact an authorised service centre or service agent for any service or repair requirements.
7. NB: The guarantee on replaced products will be from the original date of purchase and not from when the date replacement was made.
8. All repairs carry a 3 month guarantee even if this falls outside of the 2 year guarantee period.
9. Taurus will attempt to conduct repairs within reasonable time in line with industry standards but cannot be held responsible or liable for any circumstances not under our control.

### **Repairs Out of the Warranty Period**

If service or repair becomes necessary outside the warranty period, this service is still available however all transport/postage, spares and labour costs will be for the customers' account. All chargeable repairs will require the customers' written acceptance of the quote. Once the go-ahead has been received Taurus will undertake to conduct the repair within a reasonable time and maintain the condition of the product as received. All repairs are guaranteed for 3 months from the date of the repair.

For any service, enquiries and complaints please contact our Customer Care on 086 111 5006 or e-mail [help@creativehousewares.co.za](mailto:help@creativehousewares.co.za) from 08h00 to 15h00 Monday to Friday excluding public holidays. Please also note that the company is normally closed for 2 weeks around Christmas and New Year.

Please send all products for repair postage pre-paid to one of the service centres listed on the back of this page.

# ONLINE WARRANTY REGISTRATION

## Why register your warranty?

We at Taurus pride ourselves on bringing premium quality appliances to market, and as a commitment to this level of quality we offer a 2 year warranty (1 Year Retail + 1 Year Extended) on all of our products. We often hear that our customers lose their receipts and can therefore no longer claim if they have a problem. To take advantage of the 1 Year Extended Warranty you will need to register your warranty online within the first year of purchase in order to make a valid claim. Now you can register your product, upload your warranty online, never have to worry about losing your receipt again and enjoy the benefit of your 2 year warranty.

## Added Benefits

In addition to providing you with an online profile of your registered products we will also provide a host of value added benefits:

- Incentives and Competitions for registered users
- New recipes or ideas for your products
- New product developments – be the first to get the latest appliances
- Special offers on promotional items

## How to Register your Online Warranty?

### STEP1 Create your user profile:

If you haven't done so already, simply visit [www.taurusappliances.co.za](http://www.taurusappliances.co.za), click on the "Product Registration" link and follow the easy instructions. You will receive a username and password once registered. This will give you access to your user profile.

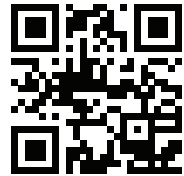

[taurusappliances.co.za](http://taurusappliances.co.za)

### STEP2 Pick a registration method:



#### DESKTOP/ LAPTOP

- Open your internet browser and visit [www.taurusappliances.co.za](http://www.taurusappliances.co.za)
- Click on the "Registration" link and login using your user name and password.
- Click on "Register your products and upload receipts" and follow the easy instructions.
- Scan and upload your receipt



#### SMART PHONE/ TABLET

- Scan the QR code above or visit [www.taurusappliances.co.za](http://www.taurusappliances.co.za)
- Click on the "Registration" link and login using your user name and password.
- Click on "Register your products and upload receipts" and follow the easy instructions.
- Scan or take a photo and upload your receipt.



#### FAX

- Fax the following to 021 931 4058
- First Name and Surname
- Contact telephone and fax number.
- Product Model number and Type.
- Traceability Code (found on the Warranty Card or on a label on the product)
- A clear and legible copy of your receipt.

## Notes:

1. The online warranty system is a safe storage facility for your receipt.
2. You will be required to register on the Taurus website. You will receive a username and password once registered. This will give you access to your profile.
3. From your profile you will be able to load products that you have purchased. In order to successfully register your warranty you will need to either scan and upload, or fax through your receipt to us.
4. All instructions on how to load your products are available

inside your profile.

5. Please note that you must check that your receipt has been uploaded correctly. Creative Housewares cannot be held responsible for faxes or files not received.

6. For assistance with registration please email: [marketing@creativehousewares.co.za](mailto:marketing@creativehousewares.co.za).

**NB:** Your 1 year extended warranty is only valid if your product is registered online within the first year after purchasing your Taurus product. Failure to register your product on-line within the first year will render the extended warranty as void.

creative housewares

National Service Centre: 086 111 5006  
e-mail: [help@creativehousewares.co.za](mailto:help@creativehousewares.co.za)  
[www.creativehousewares.co.za](http://www.creativehousewares.co.za)

#### Cape Town

20 Tekstiel Street, Parow, Cape Town, 7493,  
South Africa • P.O. Box 6156 Parow East, 7501,  
South Africa Tel: +27 21 931 8117  
Fax: +27 21 931 4058

#### Durban

35 Adrian Road, Windermere,  
Durban, South Africa, 4001  
Tel: +27 31 303 3465  
Fax: +27 31 303 8259

#### Johannesburg

9 Hamburg Road, Airport, Spartan,  
Johannesburg, South Africa  
Tel: +27 11 392 5652  
Fax: 086 567 9222



# taurus

**2 JAAR  
WAARBORG**  
1 JAAR KLEINHANDELS  
+1 JAAR UITGEBREID

taurusappliances.co.za  
Registreer Aanlyn

Dankie vir die aankoop van 'n Taurus produk. Taurus waarborg dat u produk deeglik geïnspekteer en getoets word voordat dit versend word en is vry van meganiese en elektriese gebreke en voldoen aan die toepasslike veiligheidsstandaarde. Met elke Taurus produk wat gekoop word kry u 'n 2 jaar waarborg soos uiteengesit in die terme en voorwaardes hieronder.

## **Eerste Jaar - 1 Jaar Kleinhandelswaarborg:**

Indien defekte as gevolg van foutiewe onderdele of vakmanskap binne 12 maande onder normale huishoudelike gebruik ontwikkel, binne die 12 maande vanaf die oorspronklike datum van aankoop, neem asseblief die produk na die winkel van waar dit gekoop is vir 'n terugbetaling of vervanging.

## **Tweede Jaar - 1 Jaar Uitgebreide Waarborg**

Taurus is trots op die kwaliteit van die produk en bied dus 'n uitgebreide 12 maande waarborg bo en behalwe die 1 Jaar kleinhandelswaarborg. Indien defekte as gevolg van foutiewe materiaal of vakmanskap ontwikkel, onder normale huishoudelike gebruik, na die 12 maande tydperk en binne 24 maande vanaf die oorspronklike datum van aankoop, stuur die produk terug met posgeld betaal na Taurus vir herstel. Taurus sal die produk gratis herstel en dit direk aan u terugstuur. Taurus sal die produk vervang met 'n soortgelyke produk in dieselfde of beter toestand, as die herstel nie uitgevoer kan word vir watter rede ookal nie.

NB: Die 1 Jaar Uitgebreide waarborg is slegs geldig vir kliënte wat hul waarborg geregistreer het op ons webtuiste by [www.taurusappliances.co.za](http://www.taurusappliances.co.za) binne die eerste jaar nadat hulle dit aangekoop het. Sien keersy vir besonderhede en instruksies.

## **Voordat u die produk terug stuur, maak seker van die volgende:**

- U huishoudelike geleidingsok is in 'n goeie toestand, werk en aangeskakel is,
- Die geleidingsok is nie oorlaai nie (Wit uitskop skakelaar op u DB bord af is),
- U het die moeilikheid steuringsgids gelees in u instruksies vir gebruik,
- Alle bykomstighede en dele teenwoordig is.

## **Die volgende voorwaardes geld:**

1. Maak seker dat u kwitansie behoue is, dit moet aangebied word wanneer 'n eis gemaak word onder die voorwaardes van die waarborg. Dit is onmoontlik om die waarborg tydperk te bepaal sonder die bewys van aankoop, so hou dit asseblief in 'n veilige plek. (NB. U waarborg kan opgeskandeer word na die Taurus webtuiste vir veilige bewaring - sien keersy vir meer inligting.)
2. Indien 'n terugbetaling of omruiling van die produk nodig is moet die produk volledig wees met al die bykomstighede, onderdele en verpakking. Toebehore wat weg is sal die waarborg nietig maak.
3. Met ontvangs van u toestel, gaan dit na vir enige vervoer skade om te verseker dat dit veilig is vir gebruik. Stuur dit so gou as moontlik terug na die winkel om die beska-

digde toestel te vervang. Die waarborg is nietig indien die beskadigde produk gebruik word na die tyd, so moet asseblief nie die beskadigde produk gebruik nie.

4. U produk is ontwerp vir normale huishoudelike gebruik. Deur te versuim om die instruksies te lees en te voldoen aan die terme van gebruik, die skoonmaak en instandhouding van die produk maak u waarborg ongeldig, so lees asseblief hierdie instruksies versigtig om u veiligheid te verseker, en om die beste uit die gebruik van die produk te kry. (bv nie die verwydering van kalk skaal; water neerslag; insek besmetting, en / of verbrande produkte)
5. Enige misbruik, nalatige, onbehoorlike of toevallige beskadiging of sorg van die produk word die waarborg nietig en Creative Housewares (Pty) Ltd, sal nie aanspreeklik wees vir enige verlies of skade nie.
6. Enige poging tot herstel, of vervanging met ongemagtigde onderdele sal die waarborg nietig maak, so kontak 'n gemagtigde dienssentrum of diensagent vir enige diens of herstelwerk.
7. NB: Die waarborg op die vervangingsproduk sal by die oorspronklike datum van aankoop bly en nie van die datum wanneer dit vervang is nie.
8. Alle herstelwerk dra 'n 3 maande waarborg selfs al val dit buite die 2-jaar waarborg tydperk.
9. Taurus sal probeer om die herstelwerk te doen binne 'n redelike tyd in lyn met die industrie standaarde, maar kan nie verantwoordelik gehou word of aanspreeklik wees vir enige omstandighede nie onder ons beheer nie.

## **Herstelwerk buite die waarborg tydperk**

As diens of herstelwerk benodig word buite die waarborg tydperk, is hierdie diens steeds beskikbaar, maar is alle vervoer / posgeld, onderdele en arbeidskoste op die kliënte se onkoste. Alle betaalbare herstelwerk sal skriftelike aanvaarding van die kwotasie vereis van die kliënt. So dra Taurus die groen lig ontvang sal ons onderneem om die herstel binne 'n redelike tyd en in dieselfde toestand te hou as wat die produk ontvang is. Alle herstelwerk is gewaarborg vir 3 maande vanaf die datum van die herstel.

Vir enige diens, navrae en klagtes kontak ons kliënte diens op 086 111 5006 of e-pos [help@creativehousewares.co.za](mailto:help@creativehousewares.co.za) vanaf 08h00 tot 15h00, Maandag tot Vrydag, openbare vakansiedae uitgesluit. Let asseblief ook daarop dat die maatskappy gewoonlik gesluit is vir 2 weke gedurende Kersfees en Nuwejaar.

Stuur asseblief alle produkte vir herstel met posgeld vooruit betaal aan een van die dienssentrums wat op die agterkant van hierdie bladsy verskyn.

# AANLYN WAARBORG REGISTRASIE

## Hoekom moet u die waarborg moet registreer?

Ons by Taurus is trots om premium gehalte toestelle op die mark te bring, en as 'n verbintenis tot die vlak van gehalte bied ons 'n 2 jaar waarborg (1 Jaar Kleinhandel + 1 Jaar Uitgebreide) op al ons produkte. Ons hoor dikwels dat ons kliënte hul kwitansies verloor en kan dus nie meer eis as hulle 'n probleem het nie. Om voordeel te trek van die 1 Jaar Uitgebreide waarborg sal u nodig hê om u waarborg aanlyn te registreer binne die eerste jaar van aankoop om 'n geldige eis te maak. Nou kan u die produk aanlyn registreer, laai u waarborg en hoef u nooit te bekommer dat u die kwitansie sal verloor nie en die voordeel van u 2-jaar waarborg geniet.

## Bygevoegde Voordele

Bykomend tot die verskaffing van 'n aanlyn profiel van u geregistreerde produkte bied ons ook vele ander toegevoegde waarde voordele:

- aansporings en kompetisies vir geregistreerde gebruikers
- nuwe resepte of idees vir u produkte
- nuwe produk ontwikkelings - die eerste wees om die nuutste toestelle te kry
- spesiale aanbiedings op promosie-items

## Hoe om u Aanlyn Waarborg te Registreer?

### STAP 1 Skep u gebruikersprofiel:

As u dit nie reeds gedoen het nie, besoek [www.taurusappliances.co.za](http://www.taurusappliances.co.za), klik op die "Product Registration" skakel en volg die maklike instruksies. U sal 'n gebruikersnaam en wagwoord ontvang sodra u geregistreer het. Dit sal u toegang tot u profiel gee.

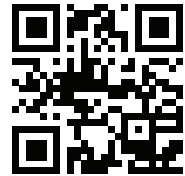

[taurusappliances.co.za](http://taurusappliances.co.za)

### STAP 2 Kies 'n registrasie metode:



#### REKENAAR/ SKOOTREK- ENAAR

- Maak u internet snuffelgids oop en besoek [www.taurusappliances.co.za](http://www.taurusappliances.co.za)
- Klik op die "Registrasie" skakel en teken in met u gebruikersnaam en wagwoord.
- Klik op "Register your products" en laai kwitansies en volg die maklike instruksies.
- Skandeer en laai u strokie



#### SMART- FOON / TABLET

- Skandeer die QR-kode bo of besoek [www.taurusappliances.co.za](http://www.taurusappliances.co.za)
- Klik op die "Registration" skakel en teken aan met u verbruikersnaam en wagwoord.
- Klik op "Register your products" en laai u kwitansie en volg die maklike instruksies.
- Skandeer of neem 'n foto en laai u strokie.



#### FAKS

- Faks die volgende na 021 931 4058
- Naam en Van
- Kontak telefoon en faksnommer.
- Produk model nommer en tipe.
- Traceability Code (wat op die
- Waarborgkaart of op 'n etiket op die produk gevind kan word)
- 'n Duidelike en leesbare afskrif van u ontvangs.

## Notas:

1. Die aanlyn waarborg stelsel is 'n veilige stoor fasiliteit vir u strokies.
2. U sal gevra word om op die Taurus webtuiste te registreer. U sal 'n gebruikersnaam en wagwoord ontvang. Dit sal u toegang gee tot u profiel.
3. Van u profiel u sal in staat wees om produkte te laai wat u gekoop het. Om u waarborg suksesvol te registreer sal u nodig hê om of te skandeer en oplaai, of faks u strokie deur na ons.
4. Alle instruksies oor hoe om u produkte te laai is beskikbaar binne in u profiel.
5. Let daarop dat u moet seker maak dat u kwitansie korrek op-

gelaai is. Creative Housewares kan nie verantwoordelik gehou word vir fakse of lêers nie ontvang nie.

6. Vir hulp met registrasie e-pos asseblief: [marketing@creative-housewares.co.za](mailto:marketing@creative-housewares.co.za).

**NB:** U 1 jaar verlengde waarborg is slegs geldig indien u produk aanlyn geregistreer is binne die eerste jaar na die aankoop van u Taurus produk. Indien u produk nie aanlyn geregistreer word binne die eerste jaar nie sal dit die verlengde waarborg nietig maak.

creative housewares

National Service Centre: 086 111 5006  
e-mail: [help@creativehousewares.co.za](mailto:help@creativehousewares.co.za)  
[www.creativehousewares.co.za](http://www.creativehousewares.co.za)

#### Cape Town

20 Tekstiel Street, Parow, Cape Town, 7493,  
South Africa • P.O. Box 6156 Parow East, 7501,  
South Africa Tel: +27 21 931 8117  
Fax: +27 21 931 4058

#### Durban

35 Adrian Road, Windermere,  
Durban, South Africa, 4001  
Tel: +27 31 303 3465  
Fax: +27 31 303 8259



#### Johannesburg

9 Hamburg Road, Aeroport, Spartan,  
Johannesburg, South Africa  
Tel: +27 11 392 5652  
Fax: 086 567 9222

creative housewares

 20 Tekstiel St, Parow, Cape Town, 7493, RSA

 P.O. Box 6156 Parow East, 7501, RSA

 +27 21 931 8117  +27 21 931 4058

Service Centre Helpline: 086 111 5006

 [www.creativehousewares.co.za](http://www.creativehousewares.co.za)