

# taurus



ENGLISH / AFRIKAANS

## RAPIDISSIMO CRISTAL

complies with  
INTERNATIONAL  
IEC60335  
SAFETY SPECIFICATIONS

**t**  
3.6V

2 YEAR  
WARRANTY

Model:  
949117

PLEASE READ ALL INSTRUCTIONS BEFORE USE



Lithium

20  
min

300  
ml

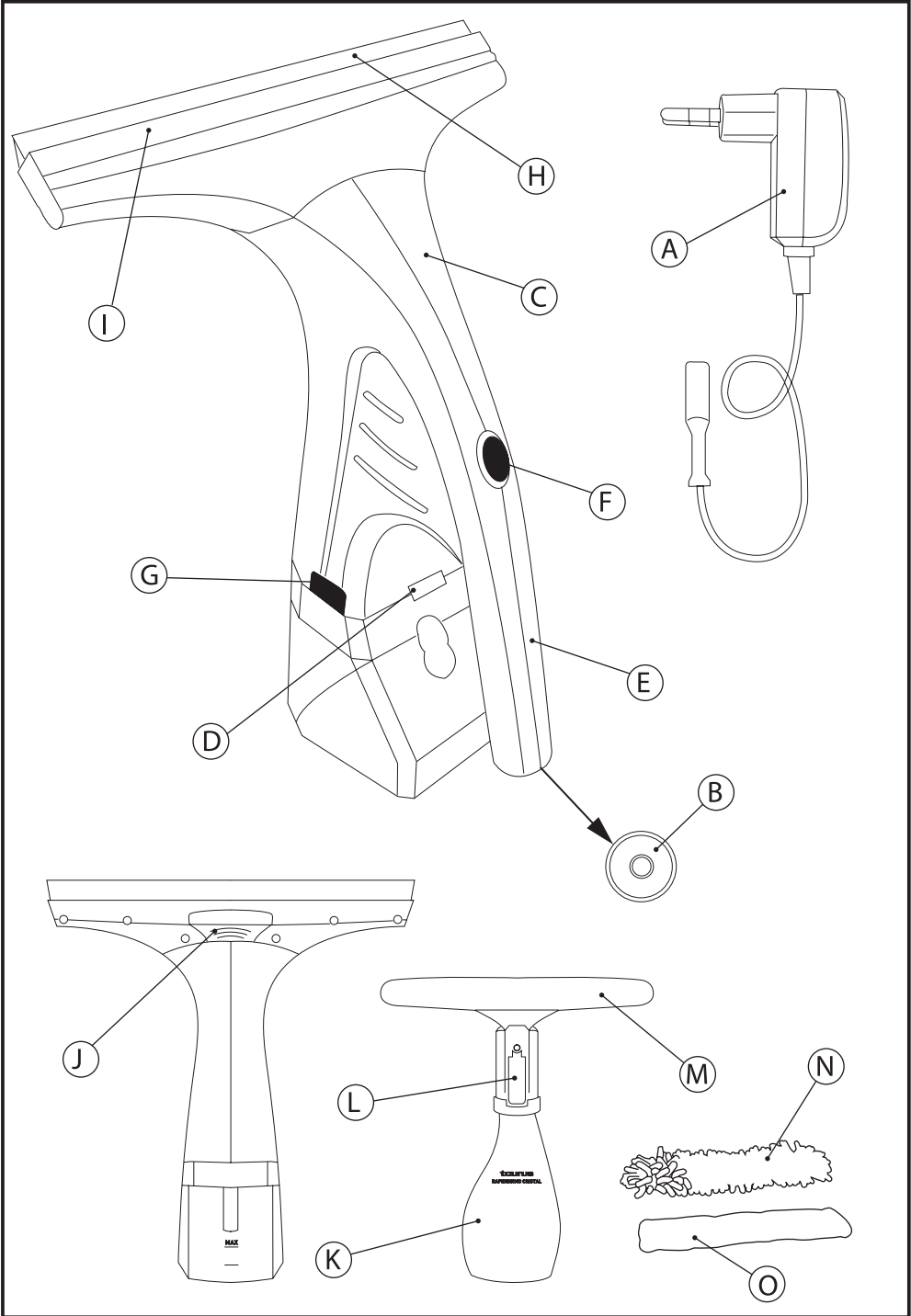

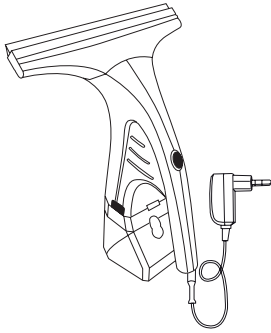

FIG.1

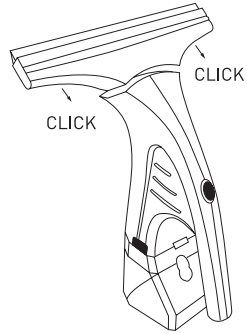

FIG.2

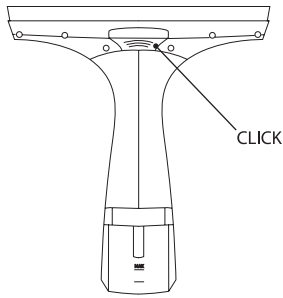

FIG.3

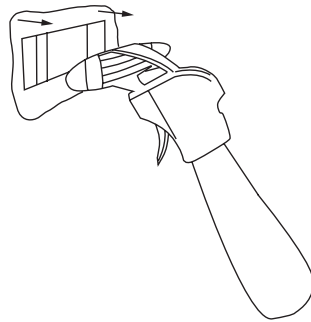

FIG.4

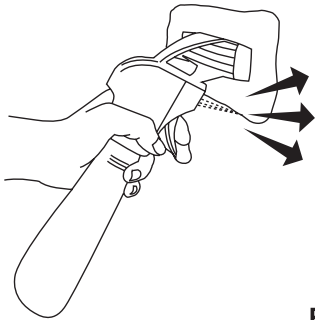

FIG.5

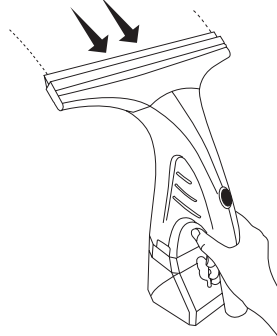

FIG.6

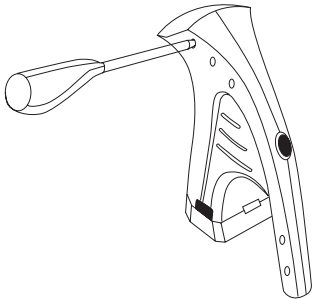

FIG.7

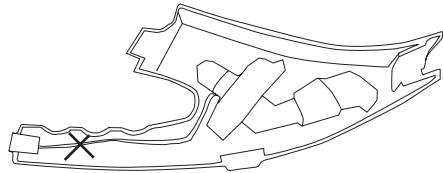

FIG.8

# ENGLISH MANUAL

## Dear customer,

Many thanks for choosing to purchase a TAURUS brand product. Thanks to its technology, design and operation and the fact that it exceeds the strictest quality standards, a fully satisfactory use and long product life can be assured.

## Description

A	Electrical current adaptor
B	Socket
C	Body
D	Charge/ON indicator.
E	Handle.
F	On/off switch
G	Dirty water tank opening button
H	Glass cleaning rubbers
I	Suction nozzle
J	Suction head opening button
K	Spray bottle
L	Spray lever
M	Cleaning pad head
N	Microfibre cleaning pad for dirtier surfaces
O	Everyday microfibre cleaning pad

- Read these instructions carefully before switching on the appliance and keep them for future reference. Failure to follow and observe these instructions may result in an accident.

## Safety advice and warnings

- This appliance can be used by people unused to its handling, disabled people or children aged from 8 years and above if they have been given supervision or instruction concerning use of the appliance in a safe way and understand the hazards involved.
- Cleaning and user maintenance shall not be made by children unless they are supervised.
- This appliance is not a toy. Children should be supervised to ensure that they do not play with the appliance.
- Disconnect the battery charger from the mains when not in use and before undertaking any cleaning task.
- Only use the appliance with the specific charger, provided with the appliance.
- Only connect the appliance to a safety extra low voltage corresponding to the marking on the appliance.
- If the connection is damaged it must be replaced. Take the appliance to an authorised Technical Assistance Service. Do not try to dismantle or repair without assistance, as this may be dangerous.
- Ensure that the voltage indicated on the charger rating label matches the mains voltage before plugging in the charger.
- Connect the appliance to a base with an earth socket withstanding a minimum of 10 amperes.
- The appliance's plug must fit into the mains socket properly. Do not alter the plug. Do not use plug adaptors.
- Do not force the power cord. Never use the power cord to lift up, carry or unplug the battery charger.
- Do not touch the plug with wet hands.
- Do not use the appliance if the cable or

plug is damaged.

- If any of the appliance casings breaks, immediately disconnect the appliance from the mains to prevent the possibility of an electric shock.
- Do not use the appliance if it has fallen on the floor, if there are visible signs of damage or if it has a leak.
- Avoid all contact with the liquid that could be released from the battery. In case of contact with eyes, wash them thoroughly and seek medical advice.
- The liquid spilled from the battery may cause irritation or burns.
- Do not leave the appliance out in the rain or exposed to moisture.

## Use and care:

- Do not use the appliance if its accessories are not properly fitted.
- Respect the MAX level indicator
- This appliance is for household use only, not professional or industrial use.
- This appliance should be stored out of reach of children and/or the disabled.
- Keep the appliance in a dry, dust-free place, out of direct sunlight.
- Do not operate on areas which contain metal objects such as nails and/ or screws.
- Never vacuum hot or sharp objects (cigarette butts, ash, nails, etc.).
- Do not open the battery/ies under any circumstances whatsoever.
- Do not use the appliance on any part of the body of a person or animal.
- Recharge the battery/ies only with the charger supplied by the manufacturer.
- A charger that is suitable for one type of battery may cause explosion or fire hazard when used with other battery/ies.
- Use the device only with the battery/ies for which has been specifically designed. The use of any other battery/ies can cause an explosion or fire hazard.
- Any misuse or failure to follow the instructions for use renders the guarantee and the manufacturer's liability null and void.

## Charging the battery

Caution: The new battery does not come completely charged and must be charged up to the maximum before using the appliance for the first time.

- Charge the battery at room temperature between 4 and 40°C.
- Plug the charger into the mains.
- A pilot light will come on to indicate that the charger is ready to begin charging the battery.
- Approximately 2-3 hours are needed for a complete charge of the battery.
- Never attempt to over-charge the battery.
- Plug the charger connector into the power input of the appliance, located at the bottom of the handle. (Fig.:1)
- While the battery is charging, the pilot light will be on, indicating that the charger is charging the battery. When it ceases to flash, the battery is charged.
- When the battery is charged disconnect the

charger from the mains supply.  
Note: Do not use the appliance while it is connected to the charger.

### Instructions for use

#### Before use:

- Make sure that all the product's packaging has been removed.
- Before using this product for the first time, it is important to make a full charge of batteries.
- Turn the appliance on using the on/off switch.
- The pilot light comes on.

#### Insertion of accessories into the appliance's grip:

- Suction nozzle.
- Insert the suction nozzle into the body until you hear a click and it is securely fitted. (Fig.:2)
- Detach the suction nozzle by operating the opening button of the suction head. (Fig.:3)
- Cleaning pad head:
- Screw the head to the spray bottle.
- Insert the pad type you need and close the Velcro. (Fig.4)

#### Vacuuuming function:

- Evenly dampen the surface with the spray and remove the dirt with the cleaning pad. (Fig.5)
- Suck up the excess liquid downwards. (Fig.6)

#### Once you have finished using the appliance:

- Turn the appliance off, using the on/off switch.

#### Cleaning

- Clean the equipment with a damp cloth with a few drops of washing-up liquid and then dry.
- Do not use solvents, or products with an acid or base pH such as bleach, or abrasive products, for cleaning the appliance.
- Do not submerge the appliance in water or any other liquid, or place it under a running tap.
- Empty the dirty water tank.
- Clean the glass cleaning rubbers.
- Remove the microfibre pad and clean with running water. It can be machine washed at 60°C without softener.

#### Anomalies and repair

- Take the appliance to an authorised technical support service if problems arise. Do not try to dismantle or repair without assistance, as this may be dangerous.

For EU product versions and/or in the case that it is requested in your country:

### Ecology and recyclability of the product

- The materials of which the packaging of this appliance consists are included in a collection, classification and recycling system. Should you wish to dispose of them, use the appropriate public containers for each type of material.
- The product does not contain concentrations of substances that could be considered harmful to the environment

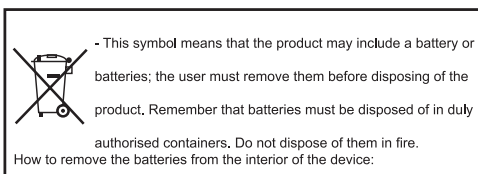
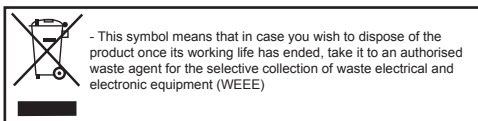

Attention: It is important that the batteries are fully discharged prior to its withdrawal from the apparatus.

Attention: the appliance must be disconnected from the mains when removing the batteries..

To remove the batteries, once the life of the appliance, proceed as follows:

- Open the top shell of the apparatus, removing previously with the help of a screwdriver fixing screws (Fig 7)
- To avoid risks of a short circuit with a possible residual battery load, first cut the Red wire and protect it by using insulating tape, then proceed to cut the Black wire proceeding in the same way. (Fig. 8)
- Safely remove the battery from its housing.

This appliance complies with Directive 2006/95/EC on Low Voltage, Directive 2004/108/EC on Electromagnetic Compatibility, Directive 2011/65/EC on the restrictions of the use of certain hazardous substances in electrical and electronic equipment and Directive 2009/125/EC on the ecodesign requirements for energy-related products.

# AFRIKAANS HANDLEIDING

## Geagte kliënt

Baie dankie vir jou keuse om 'n Taurus handelsmerk produk te koop. Danksy tegnologie, ontwerp en werking, en die feit dat dit die strengste gehalte standaarde oorskrei, verseker ons 'n ten volle bevredigende gebruik en lang produklewe.

## Beskrywing

- A. Elektriese stroomaanpasser
- B. Sok
- C. Hoofdeel
- D. Laai/Aan wyser
- E. Handvatsel
- F. Aan/Af –skakelaar
- G. Vuilwatertenk openingknoppie
- H. Glas skoonmaak rubbers
- I. Suigtuit
- J. Suigkop oopmaakknoppie
- K. Sproeibottel
- L. Sproeieffboom
- M. Skoonmaak kussingkop
- N. Mikrowesel kussing vir vuiler areas
- O. Daaglikse mikrowesel skoonmaakkop

Lees hierdie instruksies aandagtig deur voordat jy die toestel aanskakel en hou dit vir toekomstige verwysing. Versuim om die instruksies na te volg en te onderhou kan in 'n ongeluk tot gevolg hê.

## Veiligheidsadvies en waarskuwings

- Hierdie toestel kan deur mense gebruik word wat nie gewoon is aan die hantering daarvan nie, getremdes of kinders van 8 jaar en ouer as hulle onderrig ontvang onder toesig op 'n veilige wyse en die gevare daaraan verbonde verstaan.
- Skoonmaak en onderhoud mag nie deur kinders gedoen word tensy dit onder toesig gedoen word nie.
- Hierdie toestel is nie 'n speedling nie. Kinders moet onder streng toesig wees om te verseker dat hulle nie met die toestel speel nie.
- Ontkoppel die battery laaier van die hooftoevoer wanneer dit nie in werking is nie en as die toestel skoongemaak word.
- Gebruik slegs die spesifieke laaier wat saam met die toestel verskaf word.
- Koppel die toestel aan 'n veilige ekstra lae netspanning wat ooreenstem met die van die toestel.
- Sou die konneksie beskadig wees, moet dit vervang word. Neem die toestel na 'n gemagtigde Tegnieke Adviesdiens. Moenie probeer om dit uitmekaar te haal of self te herstel sonder hulp nie, want dit kan baie gevaarlik wees.
- Maak seker dat die stroomspanning op die laaier se graderingetiket ooreenkom met die hooftoevoer op die toestel voordat jy dit aanskakel.
- Konnekteer die toestel met 'n basis wat geaard is en 'n minimum van 10 ampere kan weerstaan.
- Die toestel se prop moet netjies in die hooftoevoer inpas. Moet nie die prop verander nie. Moet ook nie aanpassers gebruik nie.

- Moet ook nie die kragkoord dwing nie. Die kragkoord moet nooit gebruik word om die toestel mee op te tel, dra of te skuif of dit te ontkoppel nie.
- Die prop moet nie met nat hande aangeraak word nie.
- Moenie die toestel gebruik as die kabel of prop beskadig is nie.
- Sou enige van die toestel se omhulsels breek, ontkoppel dadelik die toestel van die hooftoevoer om die moontlikheid van 'n elektriese skok te verhoed.
- Moet nie die toestel gebruik as dit op die vloer geval het, sigbare tekens van skade toon of as dit lek nie.
- Vermoed alle kontak met die vloeistof wat uit die battery vrygestel mag word.
- In geval van kontak met die oë, was hulle deeglik en kry mediese advies.
- Die vloeistof uit die battery mag brandplekke of irritasie op die vel veroorsaak.
- Moet nie die toestel buite in reën of aan vog blootstel nie.

## Gebruik en sorg:

- Moenie die toestel gebruik as die bybehore nie behoorlik inmekaar pas nie.
- Neem die MAKSIMUM vlak aanwyser in ag.
- Hierdie toestel is vir huishoudelike gebruik alleenlik en nie vir professionele of industriële gebruik nie.
- Hierdie toestel moet buite die bereik van kinders /gestremdes gestoor word.
- 'n Droë, stofvrye stoorplek buite die bereik die son moet gebruik word.
- Moenie die toestel in werking stel op areas waarop metaal voorwerpe soos spykers en skroewe rond lê nie.
- Moet nooit warm of skerp voorwerpe soos sigaretstompies, as en naels ens. opsuig nie.
- Moenie die battery/e onder enige omstandighede oopmaak nie.
- Hierdie toestel moet nie op enige deel van die liggaam van 'n persoon of dier gebruik word nie.
- Herlaai die battery/e slegs met die laaier wat tesame met die toestel deur die vervaardiger verskaf is.
- 'n Laaier wat gepas is vir een soort battery mag 'n brand of ontploffing of 'n brandgevaar met 'n ander battery veroorsaak.
- Gebruik die toestel slegs met batterye wat spesifiek daarvoor ontwerp is. Die gebruik van enige ander battery/e kan 'n ontploffing of brandgevaar laat ontstaan.
- Enige misbruik of versuim om die instruksies na te volg sal die waarborg en die vervaardiger se aanspreeklikheid nietig maak.

## Laai van die battery

- **PASOP!** Die nuwe battery kom nie ten volle gelaaie nie en moet dus tot die maksimum gelaaie word voordat die toestel vir die eerste keer gebruik word.
- Laai die battery teen kamertemperatuur tussen 4 en 40°C.
- Prop die laaier in die hooftoevoer.
- Die wysliggie sal aangaan om te wys dat die

laaier gereed is om die battery te begin laai.

- Ongeveer 2 – 3 uur is nodig vir die volle lading van die battery.
- Moet nooit probeer om die battery te oorlaai nie.
- Steek die laaier konneksie in die kragprop van die toestel, onderaan die toestel(Fig. 1.).
- Terwyl die battery besig is om te laai, sal die wysliggie aan wees om te wys dat die battery besig is om te laai. Wanneer dit ophou flits, is die battery gelaaie.
- As die battery klaar gelaaie is, ontkoppel die laaier van die hooftoevoer . NB: Moenie die toestel gebruik as dit nog aan die laaier gekoppel is nie.

### Instruksies vir gebruik

#### Voor gebruik:

- Maak seker dat al die verpakking verwyder word van die toestel.
- Voordat die toestel gebruik word, is dit raadsaam om eers die battery/e ten volle gelaaie te kry.
- Skakel die toestel aan deur van die Aan/Af skakelaar gebruik te maak.
- Die wysliggie kom dan aan.

Die behoorlike inpassing van bybehore in die toestel :

- Die suigtuit:
- Pas die suigtuit in die hoofdeel totdat dit vas sluit met 'n klik(Fig.2).
- Om die suigtuit te verwyder, gebruik die oopmaakknoppie van die suigkop(Fig.3).
- Skoonmaak van die kussingkop:
- Skroef die kop vas aan die sproeibottel.
- Pas die kussingkop in wat jy benodig en maak die Velcro toe(Fig.4).

#### Vakuumfunksie:

- Maak die oppervlakte egalig nat met die sproeibottel en verwyder die vuilheid met die skoonmaakkussing(Fig.5).
- Suig die oortollige vloeistof afwaarts op(Fig.6).
- Sodra jy die toestel klaar gebruik het:
- Skakel die toestel af deur die Aan/Af skakelaar te gebruik.

#### Skoonmaak

- Maak die toestel skoon met 'n klam lap met 'n paar druppels opwasmiddel daarop en droog dit dan af.
- Moenie oplosmiddels gebruik of met suur daarin soos bleikmiddels met 'n pH basis of enige bytende middels nie.
- Moenie die toestel in water of enige ander vloeistof dompel , of dit onder 'n lopende kraan laat nie.
- Maak die vuilwater tenk leeg.
- Maak die glas skoonmaak rubbers skoon.
- Verwyder die mikrowesel kussing en maak dit skoon met lopende water.Dit kan in die wasmasjien gewas word sonder versagter.

### Anomalieë en herstel

Neem die toestel na 'n gemagtigde tegniese ondersteuningsdiens as probleme opduik. Moet dit nie uitmekaar probeer haal of herstel sonder hulp nie, want dit kan gevaarlik wees. Vir EU produk weergawes, en/of ingeval dit in jou land versoek word:

### Ekologie en herwinbaarheid van die produk

- Die material waarvan die verpakking van die toestel vervaardig is, is ingesluit in 'n versameling, klassifikasie en herwinningstelsel. Sou jy van hulle wou ontslae raak, gebruik die toepaslike openbare houers vir elke tipe materiaal.
- Die produk bevat nie enige konsentrasies van middels wat as gevaarlik vir die omgewing kan beskou word nie.



- Hierdie simbool beteken dat in die geval wat jy wil ontslae raak van die produk sodra sy werkende lewe geëindig het, neem dit na 'n gemagtigde afval agent vir die selektiewe versameling van afval elektriese en elektroniese toerusting (AEEA)



Hierdie simbool beteken dat die inhoud battery/e mag insluit; die gebruiker moet hulle verwyder voordat hy met die produk wegdoen. Onthou dat batterye van ontslae geraak moet word in gemagtigde houers . Moenie van hulle ontslae raak deur dit in die vuur te gooi nie. Hoe om die batterye uit die binnekant van die toestelle te verwyder.

Aandag;Dit is belangrik om daarop te let dat batterye heeltemal pap moet wees voordat hulle onttrek word van die toestel.

Aandag: Die toestel moet van die hooftoevoer ontkoppel wees voordat die batterye verwyder word.

### Om die batterye te verwyder sodra die werklewe van die toestel verby is, gaan só te werk:

- Maak die boonste dop van die toestel oop , sodra dit van die muur verwyder is waar dit vasgeskroef was(Fig.7).
- Om'n risiko te vermy met 'n reste lading van die battery,sny eers die Rooi draad en beskerm dit met isoleerband, gaan dan aan met die sny van die Swart draad op dieselfde manier(Fig.8).
- Verwyder die battery nou veilig van uit die behuising.

Hierdie toestel voldoen aan die Riglyne 2006/95/EC op Lae Netspanning ,Riglyne 2004/108/EC op Elektromagnetiese Versoelbaarheid, Riglyne2011/65/EC en op die beperking van die gebruik van sekere gevaarlike middels in elektriese en elektroniese toerusting en Riglyne 2009/125/EC op die eko-ontwerp vereistes vir energie-verwante produkte.

# taurus

**2 YEAR  
WARRANTY**

**1 YEAR RETAIL  
+1 YEAR EXTENDED**

taurusappliances.co.za  
Register Online

Thank you for purchasing a Taurus product. Taurus guarantees that your product has been thoroughly inspected and tested before being dispatched and is free from mechanical and electrical defects and complies with the applicable safety standards. With every Taurus product purchased you get a 2 year warranty as detailed in the terms and conditions below.

### **First Year – 1 Year Retail Warranty:**

Should defects due to faulty parts or workmanship develop, under normal domestic use, within 12 months from the original date of purchase please return the product to the store from where it was purchased for a refund or replacement.

### **Second Year – 1 Year Extended Warranty**

Taurus takes pride in their product quality and therefore offer an extended 12 month warranty over and above the 1 Year Retail Warranty. Should defects due to faulty material or workmanship develop, under normal domestic use, after the 12 month period and within 24 months from the original date of purchase, please return the product postage pre-paid to Taurus for repair. Taurus will repair the product free of charge and return it to you directly. Taurus will replace a product with a similar product in the same or better condition, if the repair cannot be conducted for whatever reason. NB: The 1 Year Extended Warranty is only valid for customers who have registered their warranty online at [www.taurusappliances.co.za](http://www.taurusappliances.co.za) within the first year after making their purchase. See overleaf for details and instructions.

### **Before returning your product, check the following:**

- Your household mains supply socket is in good condition, working and switched on.
- The mains supply circuit is not overloaded (White trip switch on your DB board is off).
- You have read the trouble shooting guide in your Instructions for Use.
- All accessories and parts are present.

### **The following conditions apply:**

1. Please ensure you retain your receipt as this must be presented when making a claim under the terms of the guarantee. It is impossible to determine the guarantee period without proof of purchase, so please keep this in a safe place. (NB. Your guarantee can be scanned onto the Taurus web site for safe storage – see reverse side for details.)
2. If a refund or exchange is required the product must be complete with all accessories, parts and packaging. Missing parts will render the guarantee void.
3. Upon receipt of your appliance, check it for any transport damage to ensure it is safe for use. Return it to the store as soon as possible for exchange if damaged. The guarantee is void if products are damaged after

use, so please do not use the damaged product.

4. Your product is designed for normal domestic household use. Failure to read and comply with the instructions for use, cleaning and maintenance will render your guarantee void, so please read these instructions carefully to ensure your safety, and to get the most effective use from the product. (e.g. not removing lime scale; water deposits; insect infestation, and/or burnt products)
5. Any abuse, negligent, improper or accidental use or care will render the guarantee void and Creative Housewares (Pty) Ltd will not be liable for any loss or damage.
6. Any attempted repair, or replacement of unauthorised parts will render the guarantee void, so please contact an authorised service centre or service agent for any service or repair requirements.
7. NB: The guarantee on replaced products will be from the original date of purchase and not from when the date replacement was made.
8. All repairs carry a 3 month guarantee even if this falls outside of the 2 year guarantee period.
9. Taurus will attempt to conduct repairs within reasonable time in line with industry standards but cannot be held responsible or liable for any circumstances not under our control.

### **Repairs Out of the Warranty Period**

If service or repair becomes necessary outside the warranty period, this service is still available however all transport/postage, spares and labour costs will be for the customers' account. All chargeable repairs will require the customers' written acceptance of the quote. Once the go-ahead has been received Taurus will undertake to conduct the repair within a reasonable time and maintain the condition of the product as received. All repairs are guaranteed for 3 months from the date of the repair.

For any service, enquiries and complaints please contact our Customer Care on 086 111 5006 or e-mail [help@creativehousewares.co.za](mailto:help@creativehousewares.co.za) from 08h00 to 15h00 Monday to Friday excluding public holidays. Please also note that the company is normally closed for 2 weeks around Christmas and New Year.

Please send all products for repair postage pre-paid to one of the service centres listed on the back of this page.



# ONLINE WARRANTY REGISTRATION

## Why register your warranty?

We at Taurus pride ourselves on bringing premium quality appliances to market, and as a commitment to this level of quality we offer a 2 year warranty (1 Year Retail + 1 Year Extended) on all of our products. We often hear that our customers lose their receipts and can therefore no longer claim if they have a problem. To take advantage of the 1 Year Extended Warranty you will need to register your warranty online within the first year of purchase in order to make a valid claim. Now you can register your product, upload your warranty online, never have to worry about losing your receipt again and enjoy the benefit of your 2 year warranty.

## Added Benefits

In addition to providing you with an online profile of your registered products we will also provide a host of value added benefits:

- Incentives and Competitions for registered users
- New recipes or ideas for your products
- New product developments – be the first to get the latest appliances
- Special offers on promotional items

## How to Register your Online Warranty?

### STEP1 Create your user profile:

If you haven't done so already, simply visit [www.taurusappliances.co.za](http://www.taurusappliances.co.za), click on the "Product Registration" link and follow the easy instructions. You will receive a username and password once registered. This will give you access to your user profile.

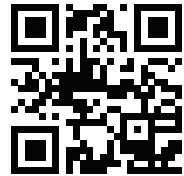

[taurusappliances.co.za](http://taurusappliances.co.za)

### STEP2 Pick a registration method:



#### DESKTOP/ LAPTOP

- Open your internet browser and visit [www.taurusappliances.co.za](http://www.taurusappliances.co.za)
- Click on the "Registration" link and login using your user name and password.
- Click on "Register your products and upload receipts" and follow the easy instructions.
- Scan and upload your receipt



#### SMART PHONE/ TABLET

- Scan the QR code above or visit [www.taurusappliances.co.za](http://www.taurusappliances.co.za)
- Click on the "Registration" link and login using your user name and password.
- Click on "Register your products and upload receipts" and follow the easy instructions.
- Scan or take a photo and upload your receipt.



#### FAX

- Fax the following to 021 931 4058
- First Name and Surname
- Contact telephone and fax number.
- Product Model number and Type.
- Traceability Code (found on the Warranty Card or on a label on the product)
- A clear and legible copy of your receipt.

## Notes:

1. The online warranty system is a safe storage facility for your receipt.
2. You will be required to register on the Taurus website. You will receive a username and password once registered. This will give you access to your profile.
3. From your profile you will be able to load products that you have purchased. In order to successfully register your warranty you will need to either scan and upload, or fax through your receipt to us.
4. All instructions on how to load your products are available

inside your profile.

5. Please note that you must check that your receipt has been uploaded correctly. Creative Housewares cannot be held responsible for faxes or files not received.

6. For assistance with registration please email: [marketing@creativehousewares.co.za](mailto:marketing@creativehousewares.co.za).

**NB:** Your 1 year extended warranty is only valid if your product is registered online within the first year after purchasing your Taurus product. Failure to register your product on-line within the first year will render the extended warranty as void.

creative housewares

National Service Centre: 086 111 5006  
e-mail: [help@creativehousewares.co.za](mailto:help@creativehousewares.co.za)  
[www.creativehousewares.co.za](http://www.creativehousewares.co.za)

#### Cape Town

20 Tekstiel Street, Parow, Cape Town, 7493,  
South Africa • P.O. Box 6156 Parow East, 7501,  
South Africa Tel: +27 21 931 8117  
Fax: +27 21 931 4058

#### Durban

35 Adrian Road, Windermere,  
Durban, South Africa, 4001  
Tel: +27 31 303 3465  
Fax: +27 31 303 8259

#### Johannesburg

9 Hamburg Road, Airport, Spartan,  
Johannesburg, South Africa  
Tel: +27 11 392 5652  
Fax: 086 567 9222

# taurus

**2 JAAR  
WAARBORG**  
1 JAAR KLEINHANDELS  
+1 JAAR UITGEBREID

taurusappliances.co.za  
Registreer Aanlyn

Dankie vir die aankoop van 'n Taurus produk. Taurus waarborg dat u produk deeglik geïnspekteer en getoets word voordat dit versend word en is vry van meganiese en elektriese gebreke en voldoen aan die toepasslike veiligheidstandaarde. Met elke Taurus produk wat gekoop word kry u 'n 2 jaar waarborg soos uiteengesit in die terme en voorwaardes hieronder.

## **Eerste Jaar - 1 Jaar Kleinhandelswaarborg:**

Indien defekte as gevolg van foutiewe onderdele of vakmanskap binne 12 maande onder normale huishoudelike gebruik ontwikkel, binne die 12 maande vanaf die oorspronklike datum van aankoop, neem asseblief die produk na die winkel van waar dit gekoop is vir 'n terugbetaling of vervanging.

## **Tweede Jaar - 1 Jaar Uitgebreide Waarborg**

Taurus is trots op die kwaliteit van die produk en bied dus 'n uitgebreide 12 maande waarborg bo en behalwe die 1 Jaar kleinhandelswaarborg. Indien defekte as gevolg van foutiewe materiaal of vakmanskap ontwikkel, onder normale huishoudelike gebruik, na die 12 maande tydperk en binne 24 maande vanaf die oorspronklike datum van aankoop, stuur die produk terug met posgeld betaal na Taurus vir herstel. Taurus sal die produk gratis herstel en dit direk aan u terugstuur. Taurus sal die produk vervang met 'n soortgelyke produk in dieselfde of beter toestand, as die herstel nie uitgevoer kan word vir watter rede ookal nie.

NB: Die 1 Jaar Uitgebreide waarborg is slegs geldig vir kliënte wat hul waarborg geregistreer het op ons webtuiste by [www.taurusappliances.co.za](http://www.taurusappliances.co.za) binne die eerste jaar nadat hulle dit aangekoop het. Sien keersy vir besonderhede en instruksies.

## **Voordat u die produk terug stuur, maak seker van die volgende:**

- U huishoudelike geleidingsok is in 'n goeie toestand, werk en aangeskakel is,
- Die geleidingsok is nie oorlaai nie (Wit uitskop skakelaar op u DB bord af is),
- U het die moeilikheid steuringsgids gelees in u instruksies vir gebruik,
- Alle bykomstighede en dele teenwoordig is.

## **Die volgende voorwaardes geld:**

1. Maak seker dat u kwitansie behoue is, dit moet aangebied word wanneer 'n eis gemaak word onder die voorwaardes van die waarborg. Dit is onmoontlik om die waarborg tydperk te bepaal sonder die bewys van aankoop, so hou dit asseblief in 'n veilige plek. (NB. U waarborg kan opgeskandeer word na die Taurus webtuiste vir veilige bewaring - sien keersy vir meer inligting.)
2. Indien 'n terugbetaling of omruiling van die produk nodig is moet die produk volledig wees met al die bykomstighede, onderdele en verpakking. Toebehore wat weg is sal die waarborg nietig maak.
3. Met ontvangs van u toestel, gaan dit na vir enige vervoer skade om te verseker dat dit veilig is vir gebruik. Stuur dit so gou as moontlik terug na die winkel om die beska-

digde toestel te vervang. Die waarborg is nietig indien die beskadigde produk gebruik word na die tyd, so moet asseblief nie die beskadigde produk gebruik nie.

4. U produk is ontwerp vir normale huishoudelike gebruik. Deur te versuim om die instruksies te lees en te voldoen aan die terme van gebruik, die skoonmaak en instandhouding van die produk maak u waarborg ongeldig, so lees asseblief hierdie instruksies versigtig om u veiligheid te verseker, en om die beste uit die gebruik van die produk te kry. (bv nie die verwydering van kalk skaal; water neerslag; insek besmetting, en / of verbrande produkte)
5. Enige misbruik, nalatige, onbehoorlike of toevallige beskadiging of sorg van die produk word die waarborg nietig en Creative Housewares (Pty) Ltd, sal nie aanspreeklik wees vir enige verlies of skade nie.
6. Enige poging tot herstel, of vervanging met ongemagtigde onderdele sal die waarborg nietig maak, so kontak 'n gemagtigde dienssentrum of diensagent vir enige diens of herstelwerk.
7. NB: Die waarborg op die vervangingsproduk sal by die oorspronklike datum van aankoop bly en nie van die datum wanneer dit vervang is nie.
8. Alle herstelwerk dra 'n 3 maande waarborg selfs al val dit buite die 2-jaar waarborg tydperk.
9. Taurus sal probeer om die herstelwerk te doen binne 'n redelike tyd in lyn met die industrie standaard, maar kan nie verantwoordelik gehou word of aanspreeklik wees vir enige omstandighede nie onder ons beheer nie.

## **Herstelwerk buite die waarborg tydperk**

As diens of herstelwerk benodig word buite die waarborg tydperk, is hierdie diens steeds beskikbaar, maar is alle vervoer / posgeld, onderdele en arbeidskoste op die kliënte se onkoste. Alle betaalbare herstelwerk sal skriftelike aanvaarding van die kwotasie vereis van die kliënt. So dra Taurus die groen lig ontvang sal ons onderneem om die herstel binne 'n redelike tyd en in dieselfde toestand te hou as wat die produk ontvang is. Alle herstelwerk is gewaarborg vir 3 maande vanaf die datum van die herstel.

Vir enige diens, navrae en klagtes kontak ons kliënte diens op 086 111 5006 of e-pos [help@creativehousewares.co.za](mailto:help@creativehousewares.co.za) vanaf 08h00 tot 15h00, Maandag tot Vrydag, openbare vakansiedae uitgesluit. Let asseblief ook daarop dat die maatskappy gewoonlik gesluit is vir 2 weke gedurende Kersfees en Nuwejaar.

Stuur asseblief alle produkte vir herstel met posgeld vooruit betaal aan een van die dienssentrums wat op die agterkant van hierdie bladsy verskyn.

# AANLYN WAARBORG REGISTRASIE

## Hoekom moet u die waarborg moet registreer?

Ons by Taurus is trots om premium gehalte toestelle op die mark te bring, en as 'n verbintenis tot die vlak van gehalte bied ons 'n 2 jaar waarborg (1 Jaar Kleinhandel + 1 Jaar Uitgebreide) op al ons produkte. Ons hoor dikwels dat ons kliënte hul kwitansies verloor en kan dus nie meer eis as hulle 'n probleem het nie. Om voordeel te trek van die 1 Jaar Uitgebreide waarborg sal u nodig hê om u waarborg aanlyn te registreer binne die eerste jaar van aankoop om 'n geldige eis te maak. Nou kan u die produk aanlyn registreer, laai u waarborg en hoef u nooit te bekommer dat u die kwitansie sal verloor nie en die voordeel van u 2-jaar waarborg geniet.

## Bygevoegde Voordele

Bykomend tot die verskaffing van 'n aanlyn profiel van u geregistreerde produkte bied ons ook vele ander toegevoegde waarde voordele:

- aansporings en kompetisies vir geregistreerde gebruikers
- nuwe resepte of idees vir u produkte
- nuwe produk ontwikkelings - die eerste wees om die nuutste toestelle te kry
- spesiale aanbiedings op promosie-items

## Hoe om u Aanlyn Waarborg te Registreer?

### STAP 1 Skep u gebruikersprofiel:

As u dit nie reeds gedoen het nie, besoek [www.taurusappliances.co.za](http://www.taurusappliances.co.za), klik op die "Product Registration" skakel en volg die maklike instruksies. U sal 'n gebruikersnaam en wagwoord ontvang sodra u geregistreer het. Dit sal u toegang tot u profiel gee.

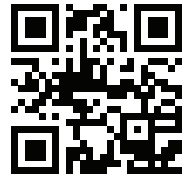

[taurusappliances.co.za](http://taurusappliances.co.za)

### STAP 2 Kies 'n registrasie metode:



#### REKENAAR/ SKOOTREK- ENAAR

- Maak u internet snuffelgids oop en besoek [www.taurusappliances.co.za](http://www.taurusappliances.co.za)
- Klik op die "Registrasie" skakel en teken in met u gebruikersnaam en wagwoord.
- Klik op "Register your products" en laai kwitansies en volg die maklike instruksies.
- Skandeer en laai u strokie



#### SMART- FOON / TABLET

- Skandeer die QR-kode bo of besoek [www.taurusappliances.co.za](http://www.taurusappliances.co.za)
- Klik op die "Registrasie" skakel en teken aan met u verbruikersnaam en wagwoord.
- Klik op "Register your products" en laai u kwitansie en volg die maklike instruksies.
- Skandeer of neem 'n foto en laai u strokie.



#### FAKS

- Faks die volgende na 021 931 4058
- Naam en Van
- Kontak telefoon en faksnommer.
- Produk model nommer en tipe.
- Traceability Code (wat op die
- Waarborgkaart of op 'n etiket op die produk gevind kan word)
- 'n Duidelike en leesbare afskrif van u ontvangs.

## Notas:

1. Die aanlyn waarborg stelsel is 'n veilige stoor fasiliteit vir u strokies.
2. U sal gevra word om op die Taurus webtuiste te registreer. U sal 'n gebruikersnaam en wagwoord ontvang. Dit sal u toegang gee tot u profiel.
3. Van u profiel u sal in staat wees om produkte te laai wat u gekoop het. Om u waarborg suksesvol te registreer sal u nodig hê om of te skandeer en oplaai, of faks u strokie deur na ons.
4. Alle instruksies oor hoe om u produkte te laai is beskikbaar binne in u profiel.
5. Let daarop dat u moet seker maak dat u kwitansie korrek op-

gelaai is. Creative Housewares kan nie verantwoordelik gehou word vir fakse of lêers nie ontvang nie.

6. Vir hulp met registrasie e-pos asseblief: [marketing@creative-housewares.co.za](mailto:marketing@creative-housewares.co.za).

**NB:** U 1 jaar verlengde waarborg is slegs geldig indien u produk aanlyn geregistreer is binne die eerste jaar na die aankoop van u Taurus produk. Indien u produk nie aanlyn geregistreer word binne die eerste jaar nie sal dit die verlengde waarborg nietig maak.

creative housewares

National Service Centre: 086 111 5006  
e-mail: [help@creativehousewares.co.za](mailto:help@creativehousewares.co.za)  
[www.creativehousewares.co.za](http://www.creativehousewares.co.za)

#### Cape Town

20 Tekstiel Street, Parow, Cape Town, 7493,  
South Africa • P.O. Box 6156 Parow East, 7501,  
South Africa Tel: +27 21 931 8117  
Fax: +27 21 931 4058

#### Durban

35 Adrian Road, Windermere,  
Durban, South Africa, 4001  
Tel: +27 31 303 3465  
Fax: +27 31 303 8259



#### Johannesburg

9 Hamburg Road, Aeroport, Spartan,  
Johannesburg, South Africa  
Tel: +27 11 392 5652  
Fax: 086 567 9222

creative housewares

 20 Tekstiel St, Parow, Cape Town, 7493, RSA

 P.O. Box 6156 Parow East, 7501, RSA

 +27 21 931 8117  +27 21 931 4058

Service Centre Helpline: 086 111 5006

 [www.creativehousewares.co.za](http://www.creativehousewares.co.za)