

taurus

SYNCRO GLASS COMPLET

Báscula de baño

Balança de Bany

Bathroom Scale

Pèse-personne

Badwaage

Bilancia Pesapersona

Balança de banho

Badkamerweegschaal

Waga łazienkowa

Ζυγαριά μπάνιου

Весы для ванной комнаты

Cântar de baie

Электронен кантар

ميزان حمام

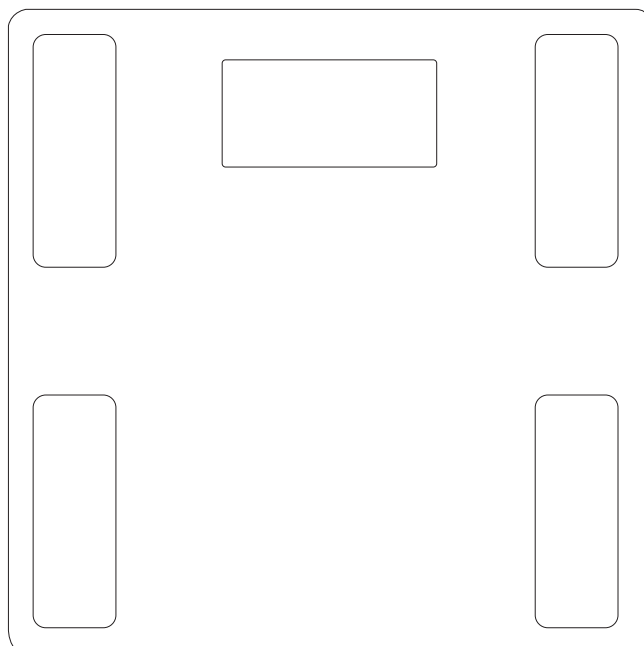



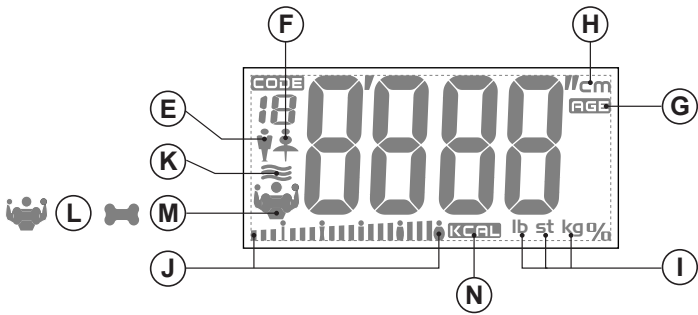
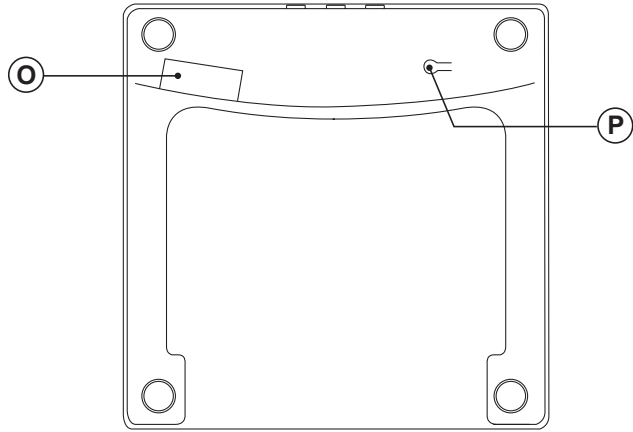
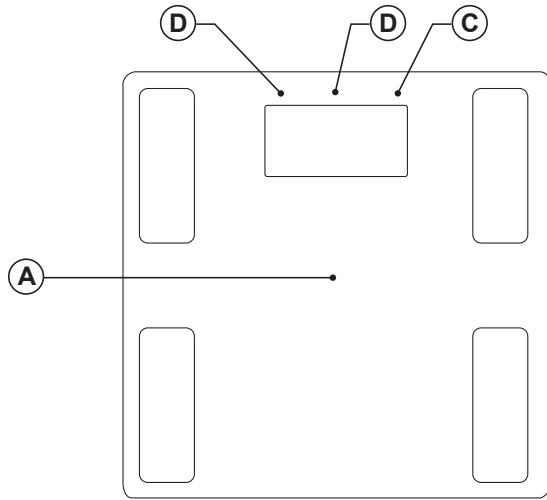

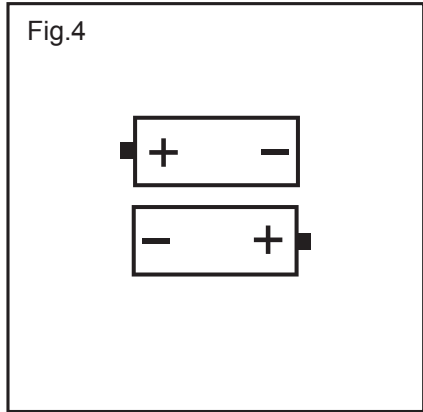
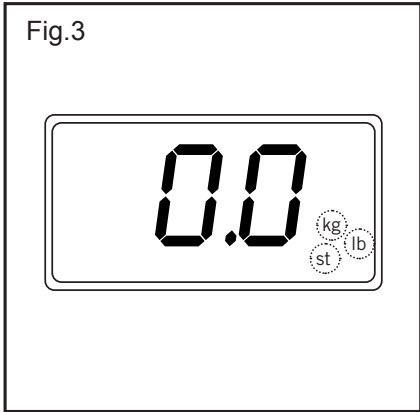
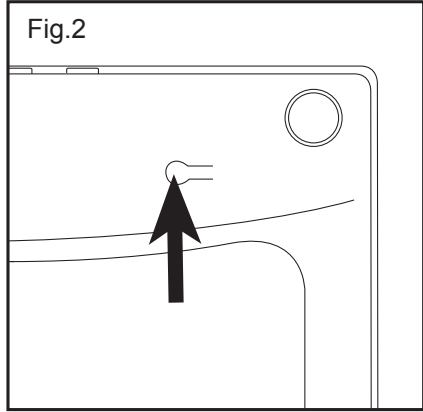
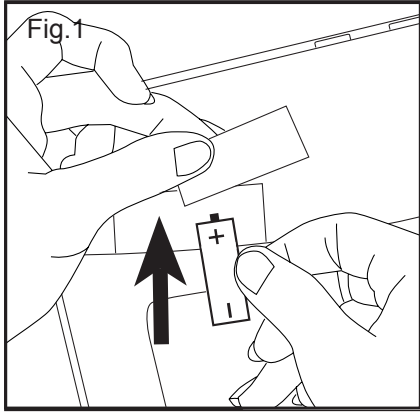

Español

Báscula de baño

Syncro Glass Complet

Distinguido cliente:

Le agradecemos que se haya decidido por la compra de un producto de la marca TAURUS.

Su tecnología, diseño y funcionalidad, junto con el hecho de superar las más estrictas normas de calidad le comportarán total satisfacción durante mucho tiempo.

Leer atentamente este folleto de instrucciones antes de poner el aparato en marcha y guardarlo para posteriores consultas. La no observación y cumplimiento de estas instrucciones pueden comportar como resultado un accidente.

CONSEJOS Y ADVERTENCIAS DE SEGURIDAD

- Este aparato pueden utilizarlo niños con edad de 8 años y superior y personas con capacidades físicas, sensoriales o mentales reducidas o falta de experiencia y conocimiento, si se les ha dado la supervisión o formación apropiadas respecto al uso del aparato de una manera segura y comprenden los peligros que implica.
- Este aparato no es un juguete. Los niños deben estar bajo vigilancia para asegurar que no jueguen con el aparato.
- La limpieza y el mantenimiento a realizar por el usuario no deben realizarlos los niños sin supervisión.
- No utilizar el aparato si ha caído, si hay señales visibles de daños, o si existe fuga.
- Evite cualquier contacto con el líquido que

pueda desprender la batería. Caso de contacto accidental con los ojos lávelos y acuda a un médico. El líquido derramado por la batería puede provocar irritación o quemaduras.

- Situar el aparato sobre una superficie horizontal, dura, rígida, plana, estable y libre de vibraciones. Evitando cualquier contacto del área de pesaje con paredes u otros objetos ajenos al pesaje. Caso contrario no mostrará correctamente las magnitudes referentes al peso.
- No utilizar ni guardar el aparato a la intemperie.
- No exponer el aparato a la lluvia o condiciones de humedad. El agua que entre en el aparato aumentará el riesgo de choque eléctrico.
- ADVERTENCIA: Mantener el aparato seco.
- No subir al aparato con los pies mojados.

UTILIZACIÓN Y CUIDADOS:

- No usar el aparato si su dispositivo de puesta en marcha/paro no funciona.
- No superar la capacidad de pesaje del aparato.
- Retirar las pilas o baterías del aparato si no lo va a usar en mucho tiempo.
- Este aparato está pensado únicamente para un uso doméstico, no para uso profesional o industrial.
- Este aparato no es válido para transacciones comerciales.
- Guardar este aparato fuera del alcance de los niños y/o personas con capacidades físicas, sensoriales o mentales reducidas o falta de experiencia y conocimiento.
- No abrir la/s batería/s bajo ningún motivo.
- Cuando la/s batería/s no estén en uso, éstas deben mantenerse alejadas de otros objetos metálicos como clips para papeles, monedas, llaves, tornillos... que pudieran establecer conexión de un terminal a otro.
- Evite provocar un cortocircuito entre los terminales de la batería, ya que existe riesgo de explosión o incendio.
- Guardar la/s batería/s en lugares donde la temperatura no supere los 40°C.
- ADVERTENCIA: No usar el aparato si el cristal está agrietado o roto.
- Use el aparato solamente con la/s batería/s por las que ha estado diseñado específicamente. El uso de cualquier otra/s batería/s puede ocasionar un peligro de explosión o incendio.

SERVICIO:

- Cerciorarse que el servicio de mantenimiento del aparato sea realizado por personal espe-

cializado, y que caso de precisar consumibles/ recambios, éstos sean originales.

- Toda utilización inadecuada, o en desacuerdo con las instrucciones de uso, puede comportar peligro, anulando la garantía y la responsabilidad del fabricante.

DESCRIPCIÓN

- A Plataforma
- B Pantalla LCD
- C Botón ajustes
- D Botones arriba/abajo
- E Símbolo masculino
- F Símbolo femenino
- G Símbolo edad
- H Símbolo altura
- I Símbolo KG / LB
- J Símbolo medición de grasa
- K Símbolo medición de agua
- L Símbolo medición de musculo
- M Símbolo medición de hueso
- N Símbolo de consumo de calorías aconsejables
- O Tapa compartimento baterías
- P Botón selector unidades peso

Caso de que su modelo de aparato no disponga de los accesorios descritos anteriormente, éstos también pueden adquirirse por separado en los Servicios de Asistencia Técnica.

MONTAJE DE LA PILA/S

- Advertencia: Durante el proceso de manipulación de la pila, no tocar simultáneamente sus dos polos, ya que provocaría una descarga de parte de su energía almacenada, afectando directamente a su longevidad.
- Retirar la tapa del compartimento de la pila/s.
- Verificar que se ha retirado la lámina de plástico de protección de la pila/s (hay pilas que se suministran con una lámina de protección).
- Conectar la pila/s en su alojamiento, respetando la polaridad indicada. (Fig.1).
- Cerrar de nuevo la tapa del compartimento de la pila/s.
- Es esencial que las pilas sean del mismo tipo y carga, nunca mezclar pilas alcalinas con las normales (carbón-zinc) o recargables.
- Nota: Durante el proceso de sustitución de la pila/s la configuración del aparato se borrará, siendo necesario volver a configurar los parámetros del aparato.

MODOS DE EMPLEO

NOTAS PREVIAS AL USO:

- Asegúrese de que ha retirado todo el material de embalaje del producto.

SELECTOR UNIDADES DE PESO KG/LB:

- Configure la unidad de medida en "KG" o "LB" presionando el botón en la parte inferior de su báscula mientras está encendida. (Fig.2).
- Después de seleccionar la unidad de medida preferida, la unidad de medida seleccionada se activará cuando la báscula vuelva a encenderse. (Fig.3)

SISTEMA DE PESAJE RAPIDO:

- Si desea pesarse usted mismo sin pasar por las opciones de configuración más avanzadas, siga los pasos a continuación:
- 1. Asegúrese de que la batería esté instalada y la báscula colocada sobre una superficie dura y pareja.
- 2. Sube a la báscula.
- 3. La pantalla LCD comenzará a mostrar su peso. Cuando los dígitos parpadean, el peso se estabiliza y se fija.
- Programación de los datos personales:
- Poner el aparato en marcha, presionando ligeramente la plataforma de pesaje y esperar hasta que en la pantalla aparezca 0,0.
- Situarse en el centro de la plataforma evitando movimientos bruscos, manteniéndose inmóvil y sin tocar otros objetos, hasta que el aparato muestre la magnitud referente al peso.
- A fin de evitar inexactitudes en la medición obtenida, debidas a interferencias electromagnéticas entre equipos electrónicos, no usar este aparato cerca de aparatos tales como teléfonos móviles o hornos microondas.

CONFIGURACIÓN DE LOS DATOS PERSONALES:

- Para configurar sus datos personales, siga estos pasos:
- 1. Con la báscula apagada, presione el botón "SET" para encenderlo.
- 2. Con la báscula activada, ahora puede seleccionar un perfil de usuario. La memoria de la balanza admite hasta 12 usuarios.
- 3. Para seleccionar un perfil de usuario, presione el botón "ESTABLECER" y use los botones de flecha hacia arriba y hacia abajo para navegar a través de cada perfil de usuario desde "p-01" hasta "p-12".

- 4. Con un perfil seleccionado, ahora puede establecer su género. Use los botones de flecha hacia arriba y hacia abajo ubicado al lado del botón "ESTABLECER" para alternar entre hombre o mujer, indicado por un hombre o figura de mujer en el lado izquierdo de la pantalla. Presione "SET" nuevamente para establecer el género y moverse a la siguiente configuración.
- 5. Ahora puede configurar su edad. Use los botones de flecha hacia arriba y hacia abajo para ajustar el número en pantalla para que coincida con su edad. Cuando hayas terminado, presiona el botón "ESTABLECER" nuevamente para confirmar edad y pasar a la siguiente configuración.
- 6. Finalmente, puedes ingresar tu altura. Use los botones de flecha hacia arriba y hacia abajo para ajustar el número en la pantalla para que coincida con tu altura. Presione "SET" nuevamente una vez que haya confirmado su altura para fijarla.
- 7. La pantalla ahora debería mostrar 0.0, y está listo para que te pese

MEDICIÓN CON LA BÁSCULA:

- Para obtener sus medidas con la bascula, siga estos pasos:
 - 1. Con la báscula apagada, presione el botón "SET" para encenderlo.
 - 2. Presione "SET" nuevamente para ingresar al modo de selección de perfil de usuario, y seleccione su perfil deseado.
 - 3. Cuando la pantalla de la báscula muestre "0.0", pise suavemente la báscula.
 - 4. Si desea su conjunto completo de medidas, debe subir a la báscula sin nada cubriendo sus pies, y con sus pies haciendo contacto con cada uno de los cuatro contactos metálicos puntos en la parte superior de la báscula.
 - 5. La báscula primero medirá su peso.
 - 6. La lectura de peso en la pantalla se estabilizará y se bloqueará, parpadeando una vez para indicar que la lectura está bloqueada.
 - 7. Luego, la báscula recogerá el resto de sus medidas y las mostrará, mostrando el porcentaje de grasa corporal, porcentaje de hidratación, porcentaje muscular, porcentaje de masa ósea, calorías y BMI.
 - 8. La báscula mostrará todas sus mediciones nuevamente antes de que la pantalla se apague.

FUNCIÓN AUTO-DESCONEXIÓN (STAND-BY):

- Con la finalidad del ahorro energético, el aparato pasa al estado de auto-desconexión (stand-by) al cabo de varios, si durante este periodo el usuario no ha realizado ninguna acción sobre él.
- Para volver al funcionamiento normal simplemente deberá presionar ligeramente la plataforma de pesaje y esperar hasta que en la pantalla aparezca 0,0.

UNA VEZ FINALIZADO EL USO DEL APARATO:

- El aparato se apaga automáticamente después del uso.
- Retirar las pilas/baterías del aparato si no se va a usar el aparato en mucho tiempo.
- Limpiar el aparato.

MENSAJES ESPECIALES:

- En la pantalla pueden aparecer los siguientes mensajes:

LIMPIEZA

- Limpiar el aparato con un paño húmedo impregnado con unas gotas de detergente y secarlo después.
- No utilizar disolventes, ni productos con un factor pH ácido o básico como la lejía, ni productos abrasivos, para la limpieza del aparato.
- No deje entrar agua u otro líquido por las aberturas de ventilación para evitar daños en las partes operativas interiores del aparato.
- No sumergir el aparato en agua u otro líquido, ni ponerlo bajo el grifo.

CONSUMIBLES

- Usar siempre consumibles originales, diseñados específicamente para su modelo de aparato.
- Este aparato solo debe usarse con el siguiente tipo de consumibles. (Fig.4).
- Pilas del tipo: 2 AAA.
- Podrá adquirir este tipo de consumible en tiendas especializadas.

ANOMALÍAS Y REPARACIÓN

- En caso de avería llevar el aparato a un Servicio de Asistencia Técnica autorizado. No intente desmontarlo o repararlo ya que puede existir peligro.

**PARA LAS VERSIONES EU DEL PRODUCTO
Y/O EN EL CASO DE QUE EN SU PAÍS APLI-
QUE:**

**ECOLOGÍA Y RECICLABILIDAD DEL PRO-
DUCTO**

- Los materiales que constituyen el envase de este aparato, están integrados en un sistema de recogida, clasificación y reciclado de los mismos. Si desea deshacerse de ellos, puede utilizar los contenedores públicos apropiados para cada tipo de material.
- El producto está exento de concentraciones de sustancias que se puedan considerar dañinas para el medio ambiente.



Este símbolo significa que, si desea deshacerse del producto, una vez transcurrida la vida del mismo, debe depositarlo por los medios adecuados a manos de un gestor de residuos autoriza-

do para la recogida selectiva de Residuos de Aparatos Eléctricos y Electrónicos (RAEE).



Este símbolo significa que el producto puede disponer de pilas o baterías en su interior, las cuales deben ser retiradas previamente antes de deshacerse del producto. Recuerde que las pilas/baterías deben depositarse en contenedores especiales autorizados. Y que nunca deben tirarse al fuego.

Este aparato cumple con la Directiva 2014/30/EU de Compatibilidad Electromagnética y con la Directiva 2011/65/EU sobre restricciones a la utilización de determinadas sustancias peligrosas en aparatos eléctricos y electrónicos.

Català

Bàscula de bany

Syncro Glass Complet

Distingit client:

Li agraïm que s'hagi decidit per la compra d'un producte de la marca TAURUS.

La seva tecnologia, disseny i funcionalitat, juntament amb el fet de superar les més estrictes normes de qualitat li comportaran total satisfacció durant molt de temps.

Llegir atentament aquest fullet d'instruccions abans de posar l'aparell en marxa i guardar-lo per a posteriors consultes. La no observació i compliment d'aquestes instruccions poden comportar com a resultat un accident.

CONSELLS Y ADVERTÈNCIES DE SEGURETAT

- Aquest aparell poden utilitzar nens amb edat de 8 anys i superior i persones amb capacitats físiques, sensorials o mentals reduïdes o falta d'experiència i coneixement, si se'ls ha donat la supervisió o formació apropiades respecte a l'ús de l'aparell d'una manera segura i comprenen els perills que implica.

- Aquest aparell no és una joguina. Els nens han d'estar sota vigilància per assegurar que no juguin amb l'aparell.

- La neteja i el manteniment a realitzar per l'usuari no han de realitzar-los els nens sense supervisió.

- No utilitzar l'aparell si ha caigut, si hi ha senyals visibles de danys, o si hi ha fuga.

- Eviti qualsevol contacte amb el líquid que pugui desprendre la bateria. En cas de contacte accidental, visita un metge. El líquid vessat per la bateria pot provocar irritació o cremades.
- Situar el aparell sobre una superfície horitzontal, dura, rígida, plana, estable y libre de vibraciones. Evitando cualquier contacto del área de pesaje con paredes u otros objetos ajenos al pesaje. Caso contrario no mostrará correctamente las magnitudes referentes al peso.
- No utilitzar ni guardar l'aparell a la intempèrie.
- No exposar l'aparell a la pluja o condicions d'humitat. L'aigua que entri en l'aparell augmentarà el risc de xoc elèctric.
- ADVERTÈNCIA: Mantenir l'aparell sec.
- No pujar al aparell amb els peus molls.

UTILITZACIÓ Y CURA:

- No fer servir el aparell si el seu dispositiu de posada en marxa / paro no funciona.
- No superar la capacitat de pesatge del aparell.
- Retirar les piles o bateries del aparell si no el farà servir durant molt temps.
- Aquest aparell està pensat únicament per a un ús domèstic, no per a ús professional o industrial.
- Aquest aparell no és vàlid per a transaccions comercials.
- Guardar aquest aparell fora de l'abast dels nens i / o persones amb capacitats físiques, sensorials o mentals reduïdes o falta d'experiència i coneixement.
- No obrir la bateria sota cap motiu.
- Quan la/les bateria/es no estiguin en ús, aquestes han de mantenir-se allunyades d'altres objectes metàl·lics com clips per a papers, monedes, claus, cargols ... que poguessin establir connexió d'un terminal a un altre.
- Eviti provocar un curtcircuit entre els terminals de la bateria, ja que hi ha risc d'explosió o incendi.
- Desar la bateria en llocs on la temperatura no superi els 40°C.
- ADVERTÈNCIA: No usar l'aparell si el vidre està esquerdat o trencat.
- Utilitzeu l'aparell només amb la bateria per la que ha estat dissenyat específicament. L'ús de qualsevol altra bateria pot ocasionar un perill d'explosió o incendi.

SERVEI:

- Assegurar que el servei de manteniment de l'aparell sigui realitzat per personal especialitzat, i que cas de necessitar consumibles /

recanvis, aquests siguin originals.

- Tota utilització inadequada, o en desacord amb les instruccions d'ús, pot comportar perill, anul·lant la garantia i la responsabilitat del fabricant.

DESCRIPCIÓ

- A Plataforma
- B Pantalla LCD
- C Botó configuració
- D Botones Baix/Dalt
- E Símbol masculí
- F Símbol femení
- G Símbol edat
- H Símbol alçada
- I Símbol KG / LB
- J Símbol medicació de grassa
- K Símbol medicació de aigua
- L Símbol medicació de múscul
- M Símbol medicació de òs.
- N Símbol de consum de calories aconsellables
- O Tapa compartiment bateries
- P Botó selector unitats de pes.

En cas que el seu model d'aparell no disposi dels accessoris descrits anteriorment, aquests també poden adquirir-se per separat en els Serveis d'Assistència Tècnica.

MUNTATGE DE LA PILA/ES

- Advertència: Durant el procés de manipulació de la pila, no tocar simultàniament els seus dos pols, ja que provocaria una descàrrega de part de la seva energia emmagatzemada, afectant directament a la seva longevitat.
- Retirar la tapa del compartiment de la pila/ es.
- Verificar que s'ha retirat la làmina de plàstic de protecció de la pila/es (hi ha piles que subministren amb una làmina de protecció).
- Connectar la pila/es en el seu allotjament, respectant la polaritat indicada. (Fig.1).
- Tancar de nou la tapa del compartiment de la pila/es.
- És essencial que les piles siguin del mateix tipus i càrrega, mai barrejar piles alcalines amb les normals (carbó-zinc) o recarregables.
- Nota: Durant el procés de substitució de la pila/es la configuració de l'aparell s'esborrarà, i és necessari tornar a configurar els paràmetres de l'aparell.

MODE D'ÚS

NOTES PRÈVIES AL ÚS :

- Assegurat de que s'ha retirat tot el material del embalatge del producte.

SELECTOR UNITATS DE PES KG/LB:

- Configureu la unitat de mesura en "KG" o "LB" prement el botó a la part inferior de la seva bàscula mentre està encesa. (Fig.2).
- Després de seleccionar la unitat de mesura preferida, la unitat de mesura s'activarà quan la bàscula es torni a encendre. (Fig.3)

SISTEMA DE PESATGE RÀPID:

- Si desitja pesar-se vostè mateix sense passar per les opcions de configuració més avançades, seguiu els passos a continuació:
- 1. Assegureu-vos que la bateria estigui instal·lada i la bàscula col·locada sobre una superfície dura i plana.
- 2. Puja a la bàscula.
- 3. La pantalla de LCD començarà a mostrar el seu pes. Quan els dígitos parpellegen, el pes s'estabilitza i es fixa.

PROGRAMACIÓ DE LES DADES PERSONALS:

- Posar l'aparell en marxa, pressionant lleugerament la plataforma de pesatge i esperar fins que aparegui a la pantalla 0,0.
- Situar-se en el centre de la plataforma evitant moviments bruscos, mantenint-se immòbil i sense tocar altres objectes, fins que l'aparell mostri la magnitud referent al pes.
- A fi d'evitar inexactituds en el mesurament obtinguda, degudes a interferències electromagnètiques entre equips electrònics, no fer servir aquest aparell prop d'aparells com ara telèfons mòbils o forns microones.

CONFIGURACIÓ DE LES DADES PERSONALS:

- Per configurar les seves dades personals, feu el següent:
- 1. Amb la bàscula apagada, premeu el botó "SET" per engegar.
- 2. Amb la bàscula activada, ara pot seleccionar un perfil d'usuari. La memòria de la balança admet fins a 12 usuaris.
- 3. Per seleccionar un perfil d'usuari, premeu el botó "ESTABLIR" i utilitzeu els botons de fletxa cap amunt i cap avall per navegar a través de cada perfil d'usuari des de "p-01" fins a "p-12".

- 4. Amb un perfil seleccionat, ara pot establir el seu gènere. Utilitza els botons de fletxa cap amunt i cap avall ubicat al costat del botó "ESTABLIR" per passar d'home o dona, indicat per un home o figura de dona a la banda esquerra de la pantalla. Premeu "SET" novament per establir el gènere i passar a la següent configuració.
- 5. Ara pot configurar la seva edat. Utilitza els botons de fletxa cap amunt i cap avall per ajustar el nombre en pantalla per que coincideixi amb la seva edat. Quan hagi acabat, prem el botó "ESTABLIR" novament per confirmar edat i passar a la següent configuració.
- 6. Finalment, pots ingressar la teva alçada. Utilitza els botons de fletxa cap amunt i cap avall per ajustar el nombre a la pantalla per que coincideixi amb la teva alçada. Premeu "SET" novament una vegada que hagi confirmat la seva alçada per fixar-la.
- 7. La pantalla ara hauria de mostrar 0.0, i està a punt perquè et pesi.

MEDICIÓ AMB LA BÀSCULA:

- Per obtenir les seves mesures amb la bascula, feu el següent:
 - 1. Amb la bàscula apagada, premeu el botó "SET" per engegar.
 - 2. Premeu "SET" novament per ingressar a la manera de selecció de perfil d'usuari, i seleccioni el seu perfil desitjat.
 - 3. Quan la pantalla de la bàscula mostri "0.0", trepitgi suaument la bàscula.
 - 4. Si desitja el seu conjunt complet de mesures, ha de pujar a la bàscula sense res cobrint els seus peus, i amb els seus peus fent contacte amb cada un dels quatre contactes metàl·lics punts a la part superior de la bàscula.
 - 5. La bàscula primer mesurarà el seu pes.
 - 6. La lectura de pes a la pantalla s'establirà i es bloquejarà, parpellejant un cop per indicar que la lectura està bloquejada.
 - 7. Després, la bàscula recollirà la resta de les seves mesures i les mostrarà, mostrant el percentatge de greix corporal, percentatge d'hidratació, percentatge muscular, percentatge de massa òssia, calories i BMI.
 - 8. La bàscula mostrarà totes les seves mesures novament abans que la pantalla s'apagui.

FUNCIO AUTO-DESCONNEXIÓ (STAND-BY):

- Amb la finalitat de l'estalvi energètic, l'aparell passa a l'estat d'auto-desconnexió (stand-by) al cap de diversos segons, si durant aquest

període l'usuari no ha realitzat cap acció sobre ell.

- Per tornar al funcionament normal simplement haurà de pressionar lleugerament la plataforma de pesatge i esperar fins que aparegui a la pantalla 0,0.

UNA VEGADA FINALITZAT L'ÚS DEL APARELL:

- L'aparell s'apagarà automàticament després del ús.
- Retirar les piles / bateries de l'aparell si no es va a utilitzar l'aparell en molt de temps.
- Netejar l'aparell.

MISSATGES ESPECIALS:

- A la pantalla poden aparèixer els següents missatges.

NETEJA

- Netejar l'aparell amb un drap humit impregnat amb unes gotes de detergent i assecar-lo després.
- No utilitzar dissolvents, ni productes amb un factor pH àcid o bàsic com el lleixiu, ni productes abrasius, per a la neteja de l'aparell.
- No deixeu entrar aigua o un altre líquid per les obertures de ventilació per evitar danys en les parts operatives interiors de l'aparell.
- No sumergir l'aparell en aigua o un altre líquid, ni posar-lo sota l'aixeta.

CONSUMIBLES

- Utilitza sempre consumibles originals, dissenyats específicament per al seu model d'aparell.
- Aquest aparell només s'ha d'utilitzar amb el següent tipus de consumibles. (Fig.4).
- Piles del tipus: 2 AAA.
- Podrà adquirir aquest tipus de consumible en botigues especialitzades.

ANOMALÍES Y REPARACIÓ

- En cas d'avaría portar l'aparell a un Servei d'Assistència Tècnica autoritzat. No intenti desmuntar-lo o reparar ja que pot existir perill.

PER LES VERSIONS EU DEL PRODUCTE I/O EN EL CAS QUE EN EL SEU PAÍS S'APLIQUI:

ECOLOGÍA Y RECICLABILITAT DEL PRODUCTE

Els materials que constitueixen l'envàs d'aquest aparell, estan integrats en un sistema de reco-

llida, classificació i reciclatge dels mateixos. Si voleu desfer-se'n, pot utilitzar els contenidors públics apropiats per a cada tipus de material. El producte està exempt de concentracions de substàncies que es puguin considerar perjudicials per al medi ambient.



Aquest símbol significa que, si vol desfer-se del producte, un cop transcorreguda la vida d'aquest, ha de dipositar-se pels mitjans adequats a mans d'un gestor de residus autoritzat per a la recollida selectiva de Residus d'Aparells Elèctrics i Electrònics (RAEE).



Aquest símbol significa que el producte pot disposar de piles o bateries al seu interior, les quals han de ser retirades prèviament abans de desfer-se del producte. Recordeu que les piles / bateries s'han de dipositar en contenidors especials autoritzats. I que mai s'han de llençar al foc.

Aquest aparell compleix amb la Directiva 2014/30 / EU de Compatibilitat Electromagnètica i amb la Directiva 2011/65 / EU sobre restriccions a la utilització de determinades substàncies perilloses en aparells elèctrics i electrònics.

English

Bath scale

Synco Glass Complet

Dear customer,

Many thanks for choosing to purchase a TAURUS brand product.

Thanks to its technology, design and operation and the fact that it exceeds the strictest quality standards, a fully satisfactory use and long product life can be assured.

Read these instructions carefully before switching on the appliance and keep them for future reference. Failure to follow and observe these instructions could lead to an accident.

SAFETY ADVICE AND WARNINGS

- This appliance can be used by children aged from 8 years and above and persons with reduced physical, sensory or mental capabilities or lack of experience and knowledge if they have been given supervision or instruction concerning use of the appliance in a safe way and understand the hazards involved.
- This appliance is not a toy. Children should be supervised to ensure that they do not play with the appliance.
- Cleaning and user maintenance shall not be made by children unless they are supervised.
- Do not use the appliance if it has fallen on the floor, if there are visible signs of damage or if it has a leak.
- Avoid all contact with the liquid that could be released from the battery. In case of contact with

eyes, wash them thoroughly and seek medical advice. The liquid spilled from the battery may cause irritation or burns.

- Place the appliance on a horizontal, hard, rigid, flat, stable surface that is free from vibrations. Avoiding any contact of the weighing area with walls or other objects not to be weighed. Otherwise, it will not show the right weight.
- Do not use or store the appliance outdoors.
- Do not leave the appliance out in the rain or exposed to moisture. If water gets into the appliance, this will increase the risk of electric shock.
- CAUTION: Maintain the appliance dry.
- Do not use the appliance with wet feet.

USE AND CARE:

- Do not use the appliance if the on/off switch does not work.
- Do not overload the appliance's weight capacity.
- Remove the batteries from the appliance if you are not going to use it for some time.
- This appliance is for household use only, not professional, industrial use.
- This appliance isn't valid for trade.
- Store this appliance out of reach of children and/or persons with physical, sensory or reduced mental or lack of experience and knowledge.
- Do not open the battery/ies under any circumstances whatsoever.
- When the battery/ies is not in use, keep it away from other metal objects like paper clips, coins, keys, screws ... that could connect a terminal to another.
- Do not short-circuit the battery terminals as this may cause an explosion or fire.
- The battery/ies should be stored at a temperature of below 40°C.
- CAUTION: Do not use the appliance if the glass is cracked or broken.
- Use the device only with the battery/ies for which has been specifically designed. The use of any other battery/ies s can cause an explosion or fire hazard.

SERVICE:

- Make sure that the appliance is serviced only by specialist personnel, and that only original spare parts or accessories are used to replace existing parts/accessories.
- Any misuse or failure to follow the instructions for use renders the guarantee and the manufacturer's liability null and void.

DESCRIPTION

- A Platform
- B LCD screen
- C Setting buttons
- D Up / Down buttons
- E Male symbol
- F Female symbol
- G Age symbol
- H Height symbol
- I LB / KG symbol
- J Meaning off at measurement
- K Water measurement symbol
- L Muscle measurement symbol
- M Bone measurement symbol
- N Symbol of recommended calorie consumption
- O Battery compartment cover
- P Weight unit selector button.

If the model of your appliance does not have the accessories described above, they can also be bought separately from the Technical Assistance Service.

ASSEMBLING THE BATTERY/S

- Caution: During the handling of batteries, do not touch both poles at the same time, as this will provoke the partial discharge of the stocked energy therefore affecting longevity.
- Remove the cover of the battery compartment.
- Check that the plastic covering that protects the battery has been removed (some batteries are sold with a protective covering).
- Put the battery in its compartment, respecting the polarity (Fig.1).
- Replace the cover of the battery compartment.
- It is essential that the batteries should always be the same kind and the same charge. Never mix alkaline batteries with normal one (Carbon-Zinc) and/or rechargeable ones.
- N.B. When changing the batteries, the configuration of the appliance will be removed, and you will need to reset the parameters of the appliance.

INSTRUCTIONS FOR USE

BEFORE USE:

- Make sure that all products' packaging has been removed.

WEIGHING UNITS SELECTOR KG/LB/ST/OZ/ LB-OZ...:

- Set the unit of measure in "LB" or "KG" by pressing the button on the bottom side of your scale while the power is on. (Fig.2).

- After selecting the preferred measurement unit the selected measurement unit will be activated when the scale is turned back on. (Fig.3)

QUICKLY WEIGHING YOURSELF:

- If you would like to weigh yourself without going through the more advanced settings options, follow the below steps:
 - 1. Make sure the battery is installed and the scale is placed on a hard, even surface.
 - 2. Step onto the scale.
 - 3. The LCD will begin to display your weight. When the digits flash, the weight is stabilized and locked in.

SETTING UP YOUR PERSONAL DATA:

- To set up your personal data, follow the these steps:
 - 1. With the scale on, press the "SET" button to power it on.
 - 2. With the scale on, you can now select a user profile. The scale's memory supports up to 12 users.
 - 3. To select a user profile, press the "SET" button and use the up and down arrow buttons to navigate through each user profile from "p-01" to "p-12."
 - 4. With a profile selected, you can now set your gender. Use the up and down arrow buttons located next to the "SET" button to switch between male or female, indicated by a man or woman figure on the left side of the screen. Press "SET" again to lock in the gender and move to the next setting.
 - 5. You can now set up your age. Use the up and down arrow buttons to adjust the number on screen to match your age. When you're done, press the "SET" button again to confirm your age and move on to the next setting.
 - 6. Finally, you can enter your height. Use the up and down arrow buttons to adjust the number on screen to match your height. Press "SET" again once you've confirmed your height to lock it in.
 - 7. The screen should now be showing 0.0, and is ready for you to weigh yourself
- To avoid inaccurate results caused by electromagnetic interference between electrical and electronic equipment's, do not use this appliance near to a cell phone or microwave oven.

MEASURING WITH THE SCALE:

- To obtain your measurements with the scale,

follow these steps:

- 1. With the scale off, press the "SET" button to power it on.
- 2. Press "SET" again to enter user profile selection mode, and select your desired profile.
- 3. When the screen on the scale displays "0.0", step onto the scale gently.
- 4. If you would like your full set of measurements, you should step onto the scale with nothing covering your feet, and with your feet making contact with each of the four metal contact points on the top of the scale.
- 5. The scale will first measure your weight.
- 6. The weight reading on the screen will stabilize and lock in, flashing once to indicate that the reading is locked.
- 7. Next, the scale will gather the rest of your measurements and display them, showing body fat percentage, hydration percentage, muscle percentage, bone mass percentage, calories and BMI.
- 8. The scale will display all of your measurements again before the screen turns off.

STAND-BY FUNCTION:

- In order to save energy, the appliance passes to stand-by after few seconds if the user does not use it.
- To return to normal operation simply press lightly on the weighing platform and wait for the screen to show 0,0.

ONCE YOU HAVE FINISHED USING THE APPLIANCE:

- The device turn off automatically after the use.
- Remove the battery from the appliance if you are not intending to use the appliance during an extended period.
- Clean the appliance.

SPECIAL MESSAGES:

- The following messages can appear on the screen:

CLEANING

- Clean the equipment with a damp cloth with a few drops of washing-up liquid and then dry.
- Do not use solvents, or products with an acid or base pH such as bleach, or abrasive products, for cleaning the appliance.
- Do not let water or any other liquid get into the air vents to avoid damage to the inner parts of the appliance.

- Never submerge the appliance in water or any other liquid or place it under running water.

SUPPLIES

- Always use original supplies, designed specifically for your appliance model.
- Only the following type of supplies must be used with the appliance. (Fig.4).
- Batteries: 2 AAA.
- These supplies are available in specialist shops.

ANOMALIES AND REPAIR

- Take the appliance to an authorised technical support service if product is damaged or other problems arise. Do not attempt to disassemble or repair the appliance yourself as this may be dangerous.

FOR EU PRODUCT VERSIONS AND/OR IN CASE THAT IT IS REQUESTED IN YOUR COUNTRY:

ECOLOGY AND RECYCLABILITY OF THE PRODUCT

- The materials of which the packaging of this appliance consists are included in a collection, classification and recycling system. Should you wish to dispose of them, use the appropriate public recycling bins for each type of material.
- The product does not contain concentrations of substances that could be considered harmful to the environment.



This symbol means that in case you wish to dispose of the product once its working life has ended; take it to an authorised waste agent for the selective collection of Waste from Electric and Electronic Equipment (WEEE).



This symbol means that product may include a battery or batteries; user must to remove them before disposing of the product. Remember that batteries must be disposed of in duly authorised containers. Do not dispose of them in fire.

This appliance complies with Directive 2014/30/EU on Electromagnetic Compatibility and Directive 2011/65/EU on the restrictions of the use of certain hazardous substances in electrical and electronic equipment.

Français

Pèse-personne

Syncro Glass Complet

Cher Client,

Nous vous remercions d'avoir acheté un produit TAURUS.

Sa technologie, son design et sa fonctionnalité, outre sa parfaite conformité aux normes de qualité les plus strictes, vous permettront d'en tirer une longue et durable satisfaction.

Lire attentivement cette notice d'instructions avant de mettre l'appareil en marche, et la conserver pour la consulter ultérieurement. Le non-respect de ces instructions peut être source d'accident.

CONSEILS ET MESURES DE SÉCURITÉ

- Cet appareil peut être utilisé par des enfants de plus de 8 ans et par des personnes ayant des capacités physiques, sensorielles ou mentales réduites ou manquant d'expérience à condition de le faire sous surveillance ou après avoir reçu les instructions pour un maniement sûr de l'appareil et en ayant compris les risques qu'il comporte.
- Cet appareil n'est pas un jouet. Les enfants doivent être surveillés pour s'assurer qu'ils ne jouent pas avec l'appareil.
- Les enfants ne doivent pas réaliser les opérations de nettoyage ou de maintenance de l'appareil sans la supervision d'un adulte.

- Ne pas utiliser l'appareil s'il est tombé, s'il présente des signes visibles de dommages ou en présence de fuites.
- Évitez tout contact avec le liquide de la pile/batterie. En cas de contact accidentel avec les yeux, lavez-les et allez voir un médecin. Le liquide que contient la batterie peut provoquer une irritation ou des brûlures.
- Placer l'appareil sur une surface horizontale, dure, rigide, plane, stable et libre de toutes vibrations. Éviter tout contact de la zone de pesée avec les murs ou autres éléments sans lien avec le pesage. Dans le cas contraire, le poids ne s'affichera pas correctement.
- Ne pas exposer l'appareil aux intempéries.
- Ne pas exposer l'appareil à la pluie ou à un environnement humide. L'eau qui entre dans l'appareil augmente le risque de décharge électrique.
- AVERTISSEMENT : Maintenir l'appareil au sec.
- Ne jamais utiliser l'appareil avec les pieds mouillés.

UTILISATION ET ENTRETIEN :

- Ne pas utiliser l'appareil si son dispositif de mise en marche/arrêt ne fonctionne pas.
- Ne pas excéder la capacité de pesage de l'appareil.
- Retirer les piles ou les batteries de l'appareil si vous n'allez pas l'utiliser pendant un certain temps.
- Cet appareil est uniquement destiné à un usage domestique et non à un usage professionnel ou industriel.
- Cet appareil ne convient pas à des transactions commerciales.
- Conserver cet appareil hors de portée des enfants ou des personnes ayant des capacités physiques, sensorielles ou mentales réduites ou présentant un manque d'expérience et de connaissances.
- Ne jamais ouvrir la(les) pile(s)/batterie(s).
- Lorsque vous n'utiliserez pas la batterie ou les piles, celles-ci devront être tenues à l'écart d'autres objets métalliques tels que trombones, pièces de monnaie, clés, vis, etc. qui pourraient connecter les bornes.
- Évitez de provoquer un court-circuit entre les bornes de la batterie, car il existe un danger d'explosion ou d'incendie.
- Ne pas garder la/les batteries ou les piles dans un endroit où la température pourrait être supérieure à 40°C.

- AVERTISSEMENT : Ne pas utiliser l'appareil si le verre est fêlé ou cassé.
- Utilisez uniquement les batteries ou les piles qui ont été spécifiquement conçues pour cet appareil. L'usage de tout autre type de batterie ou pile pourrait être source d'explosion ou d'incendie.

ENTRETIEN:

- Assurez-vous que le service de maintenance de l'appareil est réalisé par du personnel spécialisé, et que dans le cas où vous auriez besoin de pièces de rechange, celles-ci soient originales.
- Toute utilisation inappropriée ou non conforme aux instructions d'utilisation comporte des risques et annule la garantie et la responsabilité du fabricant.

DESCRIPTION

- A Plateau
- B Écran LCD
- C Touche de réglage « SET »
- D Touches haut/bas
- E Symbole « Homme »
- F Symbole « Femme »
- G Symbole « Âge »
- H Symbole « Taille »
- I Symbole LB / KG
- J Symbole mesure de la graisse
- K Symbole mesure de l'eau
- L Symbole mesure du muscle
- M Symbole mesure d'os
- N Symbole de consommation de calories recommandée
- O Couvercle du compartiment des piles/batterie
- P Touche de sélection de l'unité de poids

Dans le cas où votre modèle ne disposerait pas des accessoires décrits antérieurement, ceux-ci peuvent être achetés séparément auprès des services d'assistance technique.

INSTALLATION DE LA/DES PILE(S)

- Avertissement: Durant le processus de manipulation de la pile, ne pas toucher simultanément ses deux pôles au risque de provoquer une décharge partielle de l'énergie stockée et donc de réduire sa durée de vie.
- Retirer le couvercle du compartiment de la/des piles.
- Vérifier que le film plastique de protection de la/des pile(s) a bien été retiré (certaines piles sont fournies avec un film de protection).
- Placer la/les pile(s) dans leur logement en res-

pectant la polarité indiquée. (Fig.1).

- Fermer le couvercle du compartiment de la/des pile(s).
- Il est essentiel que les piles soient du même type et de la même charge. Ne jamais mélanger des piles alcalines avec des piles ordinaires (carbone-zinc) ou rechargeables.
- Note : Durant le processus de remplacement de la/des pile(s), la configuration de l'appareil sera réinitialisée. Il sera donc nécessaire de reconfigurer ensuite les paramètres de l'appareil.

MODE D'EMPLOI

CONSIGNES PRÉALABLES :

- Assurez-vous que vous avez retiré tout le matériel d'emballage du produit.

TOUCHE DE SÉLECTION DE L'UNITÉ DE POIDS KG/LB:

- Configurez l'unité de poids « LB » ou « KG » en appuyant sur la touche de la partie inférieure de votre bascule lorsqu'elle est allumée. (Fig.2).
- Une fois sélectionnée l'unité de mesure, celle-ci s'activera dès que vous rallumerez l'appareil. (Fig.3)

SYSTÈME DE PESAGE RAPIDE :

- Si vous souhaitez vous peser sans passer par les options de configuration plus avancées, suivez les instructions suivantes :
- 1. Assurez-vous que la/les piles est/sont bien installée(s) et que le pèse-personne est situé sur une surface dure et unie.
- 2. Montez sur le pèse-personne.
- 3. L'écran LCD commencera à afficher votre poids. Quand les chiffres clignotent, le poids se stabilise et se confirme.

PROGRAMMATION DES DONNÉES PERSONNELLES :

- Activez l'appareil en appuyant légèrement sur la plateforme de pesage et patientez jusqu'à ce que l'écran affiche 0.0.
- Positionnez-vous au centre de la plateforme en évitant les mouvements brusques. Restez immobile, sans toucher d'autres objets jusqu'à ce que l'appareil indique le poids détecté.
- Afin d'éviter une imprécision des résultats due à une interférence électromagnétique entre appareils électriques et électroniques, ne pas utiliser ce pèse-personne à proximité d'un téléphone portable ou d'un four micro-onde.

CONFIGURATION DES DONNÉES PERSONNELLES :

- Suivez ces instructions pour configurer vos données personnelles :
- 1. Avec le pèse-personne éteint, appuyez sur le bouton « SET » pour l'allumer.
- 2. Une fois l'appareil allumé, vous pouvez sélectionner un profil d'utilisateur. La mémoire du pèse-personne accepte jusqu'à 12 utilisateurs.
- 3. Pour sélectionner un profil d'utilisateur, appuyez sur la touche « SET » et utilisez les flèches vers le haut et vers le bas pour naviguer à travers chaque profil d'utilisateur, depuis « p-01 » jusqu'à « p-12 ».
- 4. Une fois le profil sélectionné, vous pouvez configurer le sexe. Utilisez les touches de flèche haut et bas situés à côté de la touche « SET » pour alterner homme/femme, indiqué par une figure d'homme ou de femme sur le côté gauche de l'écran. Appuyez à nouveau sur « SET » pour confirmer le sexe et passer au paramètre suivant.
- 5. Maintenant, vous pouvez configurer votre âge. Utilisez les touches de flèche haut/bas pour faire apparaître à l'écran le chiffre qui correspond à votre âge. Quand vous aurez terminé, appuyez sur la touche « SET » à nouveau pour confirmer l'âge et passer au paramètre suivant.
- 6. Enfin, vous pouvez configurer votre taille. Utilisez les touches de flèche haut/bas pour faire apparaître à l'écran le chiffre qui correspond à votre taille. Appuyez à nouveau sur « SET » pour confirmer votre taille.
- 7. L'écran devrait maintenant afficher 0.0 et votre pèse-personne est prêt pour que vous vous pesiez.

OBTENIR DES MESURES AVEC LE PÈSE-PERSONNE :

- Pour obtenir vos mesures avec le pèse-personne, suivez ces instructions :
- 1. Avec le pèse-personne éteint, appuyez sur le bouton « SET » pour l'allumer.
- 2. Appuyez à nouveau sur « SET » pour entrer dans le mode de sélection de profil d'utilisateur et sélectionnez le profil souhaité.
- 3. Quand l'écran affichera « 0.0 », posez légèrement le pied sur le pèse-personne.
- 4. Si vous souhaitez obtenir toutes vos mesures, vous devez monter sur le pèse-personne les pieds nus et chacun en contact avec les quatre contacts métalliques du plateau.
- 5. Le pèse-personne calculera d'abord votre

poids.

- 6. La lecture du poids à l'écran se stabilisera et se bloquera, en clignotant une fois pour indiquer que la lecture est confirmée
- 7. Ensuite, le pèse-personne calculera le reste de vos mesures et les affichera : pourcentage de graisse corporelle, pourcentage d'eau, pourcentage de masse musculaire, pourcentage de masse osseuse, calories et IMC.
- 8. Le pèse-personne affichera à nouveau toutes vos mesures avant que l'écran ne s'éteigne.

FONCTION D'ARRÊT AUTOMATIQUE (STANDBY) :

- Pour économiser de l'énergie, l'appareil s'éteindra automatiquement (veille) au bout de plusieurs minutes sans utilisation.
- Pour revenir en mode de fonctionnement normal, appuyer légèrement sur la plateforme de pesage et patienter jusqu'à ce que l'écran affiche 0.0 .

APRÈS UTILISATION DE L'APPAREIL :

- L'appareil s'éteint automatiquement après utilisation.
- Retirer les piles/batteries si l'appareil ne doit pas être utilisé pendant un certain temps.
- Nettoyer l'appareil.

MESSAGES SPÉCIAUX :

- Les messages suivants peuvent apparaître sur l'écran :

NETTOYAGE

- Nettoyer l'appareil avec un chiffon humide imprégné de quelques gouttes de détergent et le laisser sécher.
- Ne pas utiliser de solvants ni de produits au pH acide ou basique tels qu'eau de Javel, ni de produits abrasifs pour nettoyer l'appareil.
- Ne pas laisser pénétrer d'eau ni aucun autre liquide par les ouvertures d'aération afin d'éviter d'endommager les parties intérieures de l'appareil.
- Ne pas immerger l'appareil dans l'eau ou dans tout autre liquide, ni le passer sous un robinet.

ACCESSOIRES

- Utiliser toujours des accessoires originaux, spécifiquement créés pour votre modèle d'appareil.
- Cet appareil ne peut être utilisé qu'avec le type de fournitures suivantes. (Fig.4).
- Piles : 2 AAA.

- Vous trouverez ce type d'accessoires dans les magasins spécialisés.

ANOMALIES ET RÉPARATION

- En cas de panne, remettre l'appareil à un service d'assistance technique agréé. Il est dangereux de tenter de procéder aux réparations ou de démonter l'appareil soi-même.

POUR LES VERSIONS UE DU PRODUIT ET/OU EN FONCTION DE LA LÉGISLATION DU PAYS D'INSTALLATION :

ÉCOLOGIE ET RECYCLAGE DU PRODUIT

- Les matériaux constitutifs de l'emballage de cet appareil font partie d'un programme de collecte, de tri et de recyclage. Si vous souhaitez vous débarrasser du produit, merci de bien vouloir utiliser les conteneurs publics appropriés à chaque type de matériau.
- Le produit ne contient pas de substances concentrées susceptibles d'être considérées comme nuisibles à l'environnement.



Ce symbole signifie que si vous souhaitez vous débarrasser de l'appareil, en fin de vie utile, celui-ci devra être déposé, en prenant les mesures adaptées, dans un centre agréé pour la collecte et le tri des déchets

d'équipements électriques et électroniques (DEEE).



Ce symbole signifie que le produit peut contenir des piles ou des batteries, que vous devrez retirer avant de vous défaire du produit. Rappelez-vous que les piles/batteries doivent être déposées dans des conteneurs spécialement autorisés à cette fin. Et qu'elles ne doivent jamais être jetées au feu.

Cet appareil est certifié conforme à la Directive 2014/30/EU concernant la Compatibilité Électromagnétique et à la Directive 2011/65/EU relative à la limitation de l'utilisation de certaines substances dangereuses dans les équipements électriques et électroniques.

Deutsch

Pèse-personne

Syncro Glass Complet

Sehr geehrte Kunden,

Vielen Dank für Ihr Vertrauen in die Marke TAURUS.

Die Technologie, das Design und die Funktionalität dieses Produkts, das die anspruchsvollsten Qualitätsnormen erfüllt, werden Sie über viele Jahre zufriedenstellen.

Lesen Sie die Gebrauchsanweisung sorgfältig, bevor Sie das Gerät einschalten und bewahren Sie diese zum Nachschlagen zu einem späteren Zeitpunkt auf. Werden die Hinweise dieser Bedienungsanleitung nicht beachtet und eingehalten, kann es zu Unfällen kommen.

RATSCHLÄGE UND SICHERHEITSHINWEISE

- Personen, denen es an Wissen im Umgang mit dem Gerät mangelt, geistig behinderte Personen oder Kinder ab 8 Jahren dürfen das Gerät nur unter Aufsicht oder Anleitung über den sicheren Gebrauch des Gerätes benutzen, sofern sie die von dem Gerät ausgehenden Gefahren verstehen.
- Dieses Gerät ist kein Spielzeug. Kinder müssen beaufsichtigt werden, damit sie nicht mit dem Gerät spielen.
- Kinder dürfen keine Reinigungs- oder Instandhaltungsarbeiten am Gerät ausführen, sofern sie nicht von einem Erwachsenen beaufsichtigt werden.

- Das Gerät nicht benutzen, wenn es heruntergefallen ist, sichtbare Schäden aufweist oder undicht ist.
- Vermeiden Sie den Kontakt mit aus dem Akku ausgelaufenen Flüssigkeiten. Falls Ihre Augen dennoch mit diesen in Kontakt kommen, spülen Sie sie mit viel klarem Wasser und suchen Sie einen Arzt auf. Die ausgelaufene Akkuflüssigkeit kann zu Reizungen oder Verbrennungen führen.
- Das Gerät auf eine waagerechte, flache und stabile Fläche stellen. Achten Sie darauf, dass der Wiegebereich nicht mit Wänden oder Gegenständen in Berührung kommt, die nichts mit dem Wiegevorgang zu tun haben. Andernfalls ist eine korrekte Gewichtsangabe nicht möglich.
- Das Gerät nicht im Freien benutzen oder aufbewahren.
- Das Gerät niemals Regen oder Feuchtigkeit aussetzen. Wasser, das eventuell in das Gerät gelangt, erhöht die Elektroschockgefahr.
- WARNUNG: Das Gerät trocken halten.
- Das Gerät nicht verwenden, wenn Sie feuchte Füße habe.

BENUTZUNG UND PFLEGE:

- Benützen Sie das Gerät nicht, wenn der Ein-/Ausschalter nicht funktioniert.
- Die maximale Tragkraft des Gerätes nicht überschreiten.
- Nehmen Sie die Batterien aus dem Fach, wenn Sie das Gerät längere Zeit nicht benutzen werden.
- Dieses Gerät ist ausschließlich für den häuslichen Gebrauch ausgelegt und ist für professionelle oder gewerbliche Zwecke nicht geeignet.
- Dieses Gerät ist für kommerzielle Zwecke nicht geeignet.
- Das Gerät außerhalb der Reichweite von Kindern und/oder Personen mit eingeschränkten körperlichen, sensorischen oder geistigen Fähigkeiten bzw. Personen ohne ausreichende Erfahrung und Kenntnisse aufbewahren.
- Die Batterie/n dürfen in keinem Fall geöffnet werden.
- Halten Sie nichtbenutzte Batterien von Gegenständen aus Metall wie Büroklammern, Münzen etc. fern, die den einen Pol mit dem anderen verbinden könnten.
- Vermeiden Sie, einen Kurzschluss zwischen den Batteriekontakten zu erzeugen, da Explosions- oder Brandgefahr besteht.
- Bewahren Sie die Batterie/n an einem Ort auf, wo die Temperatur nicht über 40°C steigen

kann.

- **WARNUNG:** Das Gerät nicht benutzen, wenn das Glas Risse aufweist oder zerbrochen ist.
- Benutzen Sie nur die speziell für das Gerät entworfenen Akkus. Beim Gebrauch von anderen Akkus besteht Explosions- oder Brandgefahr.

BETRIEB:

- Achten Sie darauf, dass Reparaturen am Gerät nur von einem Fachmann ausgeführt werden. Wenn Sie Betriebsmittel / Ersatzteile benötigen, dürfen diese nur Originalteile sein.
- Unsachgemäße Verwendung bzw. Nichteinhaltung der Gebrauchsanweisung kann Gefahren zur Folge haben und führt zum Erlöschen der Garantieansprüche sowie der Haftung des Herstellers.

BEZEICHNUNG

- A Wiegefläche
- B LCD-Display
- C Einstelltaste
- D Tasten nach oben/nach unten
- E Symbol „Mann“
- F Symbol „Frau“
- G Symbol „Alter“
- H Symbol „Grösse“
- I Symbol LB / KG
- J Symbol „Fettmessung“
- K Symbol „Wassermessung“
- L Symbol „Muskelmassemessung“
- M Symbol „Knochenmessung“
- N Symbol „Empfohlene Kalorienaufnahme“
- O Batteriefachdeckel
- P Einstellungstaste Gewichtseinheit

Wenn Sie meinen, dass das Gerät nicht mit dem oben angeführten Zubehör ausgestattet ist, können Sie die Teile auch einzeln beim Technischen Dienst erwerben.

EINSETZEN DER BATTERIE/N

- **Warnung:** Während Sie die Batterie handhaben, ist darauf zu achten, die beiden Pole nicht gleichzeitig anzufassen, da dadurch die gespeicherte Energie entladen und ihre Lebensdauer unmittelbar beeinträchtigt werden kann.
- Entfernen Sie den Deckel des Batteriefachs.
- Prüfen Sie, ob die Plastikschutzfolie der Batterie/n entfernt worden ist (da es Batterien gibt, die mit einer Schutzfolie geliefert werden).
- Setzen Sie die Batterie/n ins Batteriefach ein. Achten Sie auf die gekennzeichnete Polarität. (Fig.1).
- Entfernen Sie den Deckel des Batteriefachs.

- Es ist wichtig, dass die Batterien vom gleichen Typ und von gleicher Spannung sind. Verwenden Sie niemals wiederaufladbare Batterien zusammen mit Zink-Kohle- oder Alkali-Batterien.
- Anmerkung: Durch das Auswechseln der Batterie/n wird die Konfiguration des Gerätes gelöscht. Danach müssen die Parameter des Gerätes wieder neu eingerichtet werden.

BENUTZUNGSHINWEISE

VOR DER BENUTZUNG:

- Vergewissern Sie sich, dass Sie das gesamte Verpackungsmaterial des Produkts entfernt haben.

EINSTELLUNG GEWICHTSEINHEIT KG/LB:

- Stellen Sie die Masseinheit auf „LB“ oder „KG“ ein, indem Sie die Taste am unteren Teil Ihrer Waage drücken, während sie angeschaltet ist. (Fig.2).
- Nach der Auswahl der gewünschten Masseinheit wird die ausgewählte Masseinheit aktiviert, wenn die Waage wieder eingeschaltet wird. (Fig.3)

SCHNELLWIEGESYSTEM:

- Möchten Sie sich wiegen, ohne die fortgeschrittenen Konfigurationsoptionen zu verwenden, folgen Sie bitte diesen Schritten:
- 1. Stellen Sie sicher, dass die Batterie eingesetzt wurde und die Waage auf eine harte und ebene Fläche gestellt wurde.
- 2. Steigen Sie auf die Waage.
- 3. Der LCD-Bildschirm fängt an, Ihr Gewicht zu zeigen. Wenn die Zahlen blinken, stabilisiert sich das Gewicht und wird bestimmt.
- Programmierung der persönlichen Daten:
- Stellen Sie das Gerät an, indem Sie leicht auf die Wiegeplattform drücken und warten Sie, bis auf dem Bildschirm 0,0erscheint.
- Stellen Sie sich in die Mitte der Plattform, vermeiden Sie bruske Bewegungen, bleiben Sie ruhig stehen und berühren Sie keine anderen Objekte, bis das Gerät
- Um ungenaue Ergebnisse aufgrund von elektromagnetischen Störungen zwischen elektrischen und elektronischen Geräten zu vermeiden, ist dieses Gerät nicht in der Nähe eines Mobiltelefons oder Mikrowellenherds zu verwenden.

KONFIGURATION DER PERSÖNLICHEN DATEN:

- Um Ihre persönlichen Daten zu konfigurieren,

folgen Sie diesen Schritten:

- 1. Drücken Sie bei ausgeschalteter Waage die „SET“-Taste, um die Konfiguration einzuschalten.
- 2. Nach der Aktivierung der Waage können Sie ein Nutzerprofil auswählen. Der Speicher der Waage lässt bis zu 12 Nutzer zu.
- 3. Um ein Nutzerprofil auszuwählen, drücken Sie die Taste „SET“ und verwenden Sie die Pfeiltasten „nach oben“ und „nach unten“, um durch alle Nutzerprofile von „p-01“ bis „p-12“ zu navigieren.
- 4. Nach Auswahl des Profils können Sie Ihr Geschlecht einstellen. Verwenden Sie die Pfeiltasten „nach oben“ und „nach unten“ neben der Taste „SET“, um zwischen „Mann“ und „Frau“ zu wählen, die mit dem Symbol eines Mannes oder einer Frau am linken Teil des Bildschirms angezeigt werden. Drücken Sie erneut „SET“, um das Geschlecht einzustellen und sich zur nächsten Konfiguration zu begeben.
- 5. Jetzt können Sie Ihr Alter konfigurieren. Verwenden Sie die Pfeiltasten „nach oben“ und „nach unten“, um die Zahl auf dem Bildschirm auszuwählen, die mit Ihrem Alter übereinstimmt. Wenn Sie fertig sind, drücken Sie erneut die Taste „SET“, um das Alter zu bestätigen und zur nächsten Konfiguration überzugehen.
- 6. Jetzt können Sie Ihre Grösse eingeben. Verwenden Sie die Pfeiltasten „nach oben“ und „nach unten“, um die Zahl auf dem Bildschirm auszuwählen, die mit Ihrer Grösse übereinstimmt. Drücken Sie „SET“ erneut, nachdem Sie Ihr Alter eingegeben haben, um es zu speichern.
- 7. Der Bildschirm sollte jetzt 0.0 anzeigen und bereit zum Wiegen sein.

MESSUNG MIT DER WAAGE:

- Um Ihre Masse mit der Waage festzustellen, befolgen Sie bitte diese Schritte:
- 1. Drücken Sie bei ausgeschalteter Waage die „SET“-Taste, um die Konfiguration einzuschalten.
- 2. Drücken Sie erneut „SET“, um den Auswahlmodus des Benutzerprofils einzustellen und wählen Sie Ihr gewünschtes Profil aus.
- 3. Wenn der Bildschirm der Waage „0.0“ anzeigt, steigen Sie vorsichtig auf die Waage.
- 4. Möchten Sie Ihre gesamte Masse erfahren, müssen Sie barfuss auf die Waage steigen und Ihre Füsse müssen im Kontakt mit jedem einzelnen der vier metallenen Kontaktpunkte am oberen Teil der Waage sein.

- 5. Die Waage wird zuerst Ihr Gewicht ermitteln.
- 6. Die Gewichtsanzeige auf dem Bildschirm stabilisiert sich und wird blockiert, dabei blinkt sie einmal, um anzuzeigen, dass die Anzeige blockiert ist.
- 7. Danach stellt die Waage Ihre übrigen Masse fest und zeigt den Körperfettanteil, den Wasseranteil, den Muskelanteil, die Knochenmasse, Kalorien und BMI an.
- 8. Die Waage zeigt Ihre Masse erneut an, bevor der Bildschirm ausgeht.

STAND-BY-FUNKTION:

- Aus Gründen der Energieersparnis geht das Gerät auf Standby, wenn der Benutzer während einiger Sekunden keine seiner Funktionen betätigt hat.
- Um wieder zum normalen Betrieb überzugehen, müssen Sie einfach leicht auf die Wiegeplattform drücken und warten, bis auf dem Bildschirm 0,0 erscheint.

NACH DER BENUTZUNG DES GERÄTS:

- Das Gerät schaltet sich nach dem Gebrauch automatisch ab.
- Nehmen Sie die Batterien aus dem Fach, wenn Sie das Gerät längere Zeit nicht benutzen werden.
- Reinigen Sie das Gerät.

SPEZIELLE HINWEISE:

- Folgende Hinweise können auf dem Display angezeigt werden:

REINIGUNG

- Reinigen Sie das Gerät mit einem feuchten Tuch, auf das Sie einige Tropfen Reinigungsmittel geben und trocknen Sie es danach ab.
- Verwenden Sie zur Reinigung des Geräts weder Löse- oder Scheuermittel noch Produkte mit einem sauren oder basischen pH-Wert wie z.B. Lauge.
- Lassen Sie kein Wasser oder andere Flüssigkeiten in die Belüftungsöffnungen eindringen, um Schäden an den inneren Funktionsteilen des Gerätes zu vermeiden.
- Das Gerät nicht in Wasser oder andere Flüssigkeiten tauchen und nicht unter den Wasserhahn halten.

ERSATZTEILE

- Verwenden Sie stets für Ihr Gerät geeignete Originalteile.

- Dieses Gerät ist nur mit den folgenden Batterien zu verwenden: (Fig.4).
- Batterien: 2 AAA.
- Betriebsmittel sind in Fachgeschäften erhältlich.

STÖRUNGEN UND REPARATUR

- Bei Schäden und Störungen bringen Sie das Gerät zu einem zugelassenen Technischen Kundendienst. Versuchen Sie nicht, das Gerät selbst auseinanderzubauen und zu reparieren. Das könnte Gefahren zur Folge haben.

FÜR DIE EU-AUSFÜHRUNGEN DES PRODUKTS UND/ODER FÜR LÄNDER, IN DENEN DIESE VORSCHRIFTEN ANZUWENDEN SIND:

ÖKOLOGIE UND RECYCLING DES PRODUKTS

- Die zur Herstellung des Verpackungsmaterials dieses Geräts verwendeten Materialien sind im Sammel-, Klassifizierungs- und Recyclingsystem integriert. Wenn Sie es entsorgen möchten, können Sie die öffentlichen Container für die einzelnen Materialarten verwenden.
- Das Produkt ist frei von umweltschädlichen Konzentrationen von Substanzen.



Dieses Symbol weist darauf hin, dass das Produkt, wenn Sie es am Ende seiner Lebensdauer entsorgen wollen, in geeigneter Weise bei einer zugelassenen Entsorgungsstelle abzugeben ist, um die getrennte Sammlung von Elektro- und Elektronikgeräte-Abfall (WEEE) sicherzustellen.



Dieses Symbol bedeutet, dass das Produkt Batterien beinhalten kann, die vor der Entsorgung entnommen werden sollen. Beachten Sie, dass die Batterien in dafür geeigneten Containern entsorgt werden sollen. Und nicht ins Feuer geworfen werden dürfen.

Dieses Gerät erfüllt die Richtlinie 2014/30/EC über elektromagnetische Verträglichkeit, und Richtlinie 2011/65/EU zur Beschränkung der Verwendung bestimmter gefährlicher Stoffe in Elektro- und Elektronikgeräten.

Italiano

Bilancia Pesapersona

Syncro Glass Complet

Egregio cliente,

La ringraziamo di aver comprato un prodotto della marca TAURUS.

La sua tecnologia, il suo design e la sua funzionalità, oltre al fatto di aver superato le più rigorose norme di qualità, le assicureranno una totale e durevole soddisfazione.

Prima di utilizzare l'apparecchio, leggere attentamente le istruzioni riportate nel presente opuscolo e conservarlo per future consultazioni. La mancata osservanza delle presenti istruzioni può essere causa di incidenti.

CONSIGLI E AVVERTENZE PER LA SICUREZZA

- Questo apparato può essere utilizzato da persone che non ne conoscono il funzionamento, persone disabili o bambini di età superiore agli 8 anni, ma esclusivamente sotto la sorveglianza di un adulto o nel caso abbiano ricevuto le dovute istruzioni per utilizzarlo in completa sicurezza e ne comprendano i rischi.
- Questo apparecchio non è un giocattolo. Assicurarsi che i bambini non giochino con l'apparecchio.
- I bambini possono eseguire operazioni di pulizia o di manutenzione dell'apparecchio solo se sorvegliati da un adulto.
- Non usare l'apparecchio dopo una caduta, se presenta danni visibili o in presenza di qualsiasi perdita.
- Evitare qualsiasi contatto con il liquido che può fuoriuscire dalla batteria. In caso di contatto accidentale con gli occhi, rivolgersi a un medico. Il liquido che fuoriesce dalla batteria può provocare irritazioni o ustioni.
- Situare l'apparecchio su una superficie orizzontale, dura, rigida, piana, stabile e senza vibrazioni. Evitare il contatto dell'area di pesatura con pareti o con altri oggetti non inerenti la pesatura. In caso contrario le misurazioni della pesatura non saranno mostrate correttamente.
- Non usare o esporre l'apparecchio alle intemperie.
- Non lasciare l'apparecchio sotto la pioggia o in luoghi umidi. Le infiltrazioni d'acqua aumentano il rischio di scariche elettriche.
- **AVVERTENZA:** Mantenere asciutto l'apparecchio.
- Non utilizzare l'apparecchio con i piedi bagnati.

PRECAUZIONI D'USO:

- Non utilizzare l'apparecchio se il suo dispositivo di accensione/spengimento non è funzionante.
- Non superare la capacità di pesatura dell'apparecchio.
- Rimuovere le pile o batterie dall'apparecchio se non lo si utilizza per un lungo periodo.
- Questo apparecchio è destinato unicamente ad un uso domestico, non professionale o industriale.
- Questo apparecchio non è valido per transazioni commerciali.
- Conservare questo apparecchio fuori dalla portata dei bambini e/o di persone con problemi fisici, mentali o di sensibilità, o con mancanza di esperienza e conoscenza.
- Non aprire la/e batteria/e per nessun motivo.
- Quando la batteria non è in uso, mantenerla lontana da altri oggetti metallici quali fermacarte, monete, chiavi, ecc, che possano collegare fra loro i due poli.
- Evitare di provocare un cortocircuito fra i poli della batteria per pericolo di esplosione o incendio.
- Custodire la/e batteria/e in luoghi dove la temperatura non superi i 40°C.
- **AVVERTENZA:** Non utilizzare l'apparecchio se il vetro è incrinato o rotto.
- Usare l'apparecchio solo con la/e batteria/e per le quali è stato specificamente disegnato. L'uso di qualunque altra batteria può provocare un rischio di esplosione o incendio.

SERVIZIO:

- Assicurarsi che il servizio di manutenzione dell'apparecchio sia eseguito da personale specializzato e che, se si dovessero necessitare materiali di consumo/ricambi, questi siano originali.
- Il produttore invalida la garanzia e declina ogni responsabilità in caso di uso inappropriato dell'apparecchio o non conforme alle istruzioni d'uso.

DESCRIZIONE

- A Piattaforma
- B Schermo LCD
- C Pulsante impostazioni
- D Pulsanti su/giù
- E Simbolo uomo
- F Simbolo donna
- G Simbolo età
- H Simbolo altezza
- I Simbolo LB / KG
- J Simbolo misurazione grasso
- K Simbolo misurazione acqua
- L Simbolo misurazione muscolo
- M Simbolo misurazione osso
- N Simbolo consumo consigliato di calorie
- O Coperchio vano batteria
- P Tasto selettore unità di peso

Se il modello del Suo apparecchio non fosse dotato degli accessori anteriormente elencati, può acquistarli separatamente presso i punti di assistenza tecnica autorizzati.

MONTAGGIO DELLA/E BATTERIA/E

- Avvertenza: nel manipolare la batteria, evitare di toccare contemporaneamente i due poli in quanto ciò provocherebbe una scarica dell'energia immagazzinata, compromettendo direttamente la vita della batteria.
- Rimuovere il coperchio del vano batteria/e.
- Controllare di aver rimosso la pellicola protettiva di plastica della/e batteria/e (alcune batterie sono fornite con una pellicola di protezione).
- Collegare la/e batteria/e nel vano rispettando la polarità indicata. (Fig.1).
- Chiudere il coperchio del vano batteria/e.
- È indispensabile che le batterie siano dello stesso tipo e carica. Non usare insieme batterie ricaricabili con pile di zinco-carbone o pile alcaline.
- Nota: quando si sostituiscono le batterie, la configurazione dell'apparecchio si cancellerà e sarà necessario riconfigurarne i parametri.

MODALITÀ D'USO

PRIMA DELL'USO:

- Assicurarsi di aver rimosso dal prodotto tutto il materiale di imballaggio.

SELETTORE DI UNITÀ DI PESO KG/LB:

- Configurare l'unità di misura in "LB" o "KG" premendo il pulsante della parte inferiore della bilancia, quando questa è accesa. (Fig.2).
- Dopo aver selezionato l'unità di misura preferita, questa si attiverà quando la bilancia si accenda nuovamente. (Fig.3)

SISTEMA DI PESATURA VELOCE:

- Se si desidera pesarsi senza dover passare le opzioni di configurazione più avanzate, seguire i passi descritti a continuazione:
- 1. Assicurarsi che la batteria sia ben installata e che la bilancia sia collocata su una superficie dura e piana.
- 2. Salire sulla bilancia.
- 3. Lo schermo LCD comincerà a mostrare il peso. Quando le cifre lampeggiano, il peso si stabilizza e si fissa.

PROGRAMMAZIONE DEI DATI PERSONALI:

- Avviare l'apparecchio premendo leggermente la piattaforma di pesatura e attendere che sullo schermo appaia 0,0.
- Posizionarsi al centro della piattaforma, evitando movimenti bruschi, rimanendo immobili e senza toccare altri oggetti, finché l'apparecchio non mostri l'entità del peso.
- Per evitare risultati imprecisi a causa di interferenze elettromagnetiche fra l'apparecchio e attrezzature elettroniche, non usare questo apparecchio vicino al telefono cellulare o al forno microonde.

CONFIGURAZIONE DEI DATI PERSONALI:

- Per configurare i dati personali, seguire questi passaggi:
- 1. Quando la bilancia è spenta, premere il pulsante "SET" per accenderla.
- 2. Quando la bilancia sia accesa, si può selezionare il profilo utente. La memoria della bilancia ammette un massimo di 12 utenti.
- 3. Per selezionare un profilo utente, premere il pulsante "STABILIRE" e utilizzare i pulsanti freccia in su e freccia in giù per navigare tra i vari profili utenti, da "p-01" a "p-12".
- 4. Dopo aver selezionato il profilo, si può stabilire il genere. Utilizzare i pulsanti freccia in su e

freccia in giù, siti di fianco al pulsante "STABILIRE", per alternare fra uomo e donna, indicati con la figura di un uomo o di una donna sul lato sinistra dello schermo. Premere nuovamente "SET" per stabilire il genere e muoversi alla configurazione successiva.

- 5. Ora si può configurare l'età. Utilizzare i pulsanti freccia in su e freccia in giù per impostare il numero che appare sullo schermo, affinché coincida con l'età desiderata. Al termine di questa operazione, premere nuovamente il pulsante "STABILIRE" per confermare l'età e passare alla configurazione successiva.
- 6. Infine, inserire l'altezza. Utilizzare i pulsanti freccia in su e freccia in giù per impostare il numero che appare sullo schermo, affinché coincida con l'altezza desiderata. Dopo aver confermato l'altezza, premere nuovamente "SET" per confermarla.
- 7. Sullo schermo dovrebbe apparire 0.0 e la bilancia è pronta per pesare.

MISURAZIONE CON LA BILANCIA:

- Per ottenere le misure personali con la bilancia, seguire i passi descritti a continuazione:
- 1. Quando la bilancia è spenta, premere il pulsante "SET" per accenderla.
- 2. Premere nuovamente "SET" per entrare nella modalità di selezione del profilo utente e selezionare il profilo desiderato.
- 3. Quando sullo schermo appaia "0.0", calpestarla leggermente la bilancia.
- 4. Se si desidera ottenere tutte le misure personali, montare sulla bilancia con i piedi scalzi e in contatto con ognuno dei quattro contatti metallici della parte superiore della bilancia stessa.
- 5. La bilancia misurerà prima il peso.
- 6. La lettura del peso sullo schermo si stabilizzerà e si bloccherà, lampeggiando una volta ad indicare che la lettura è bloccata.
- 7. Quindi, la bilancia raccoglierà il resto delle misure personali e le mostrerà, assieme alla percentuale di grasso corporeo, di idratazione, muscolare, di massa ossea, di calorie e il BMI.
- 8. La bilancia mostrerà nuovamente tutte le misure personali prima che si spenga lo schermo.

FUNZIONE SPEGNIMENTO AUTOMATICO (STAND-BY):

- Per il risparmio energetico, l'apparecchio passa allo stato di spegnimento automatico (stand-by) dopo diversi minuti, se durante questo periodo non si realizza nessuna azione.
- Per tornare al funzionamento normale, premere

leggermente la piattaforma di pesatura e attendere che sullo schermo appaia 0,0.

UNA VOLTA CONCLUSO L'UTILIZZO DELL'APPARECCHIO:

- L'apparecchio di spegne automaticamente dopo l'uso.
- Rimuovere le pile o batterie dall'apparecchio se non lo si utilizza per un lungo periodo.
- Pulire l'apparecchio.

MESSAGGI SPECIALI:

- Sullo schermo possono apparire i seguenti messaggi:

PULIZIA

- Pulire il gruppo elettrico con un panno umido, quindi asciugarlo.
- Per la pulizia non impiegare solventi o prodotti a pH acido o basico come la candeggina, né prodotti abrasivi.
- Non lasciar entrare acqua o altri liquidi nelle fenditure del sistema di ventilazione per non danneggiare le parti operative dell'apparecchio.
- Non immergere l'apparecchio in acqua o altri liquidi, né lavarlo con acqua corrente.

MATERIALI DI CONSUMO

- Usare sempre materiali di consumo originali, disegnati specificatamente per il suo modello di apparecchio.
- Questo apparecchio deve essere usato solo con il seguente tipo di materiali di consumo (Fig.4).
- Pile del tipo: 2 AAA.
- Questo tipo di materiale di consumo si può acquistare presso i negozi specializzati.

ANOMALIE E RIPARAZIONI

- In caso di guasto, rivolgersi ad un Centro d'Assistenza Tecnica autorizzato. Non tentare di smontare o di riparare l'apparecchio: può essere pericoloso.

PER I PRODOTTI DELL'UNIONE EUROPEA E/O NEL CASO IN CUI SIA PREVISTO DALLA LEGISLAZIONE DEL SUO PAESE DI ORIGINE:

PRODOTTO ECOLOGICO E RICICLABILE

- I materiali che costituiscono l'imballaggio di questo apparecchio sono compresi in un sistema di raccolta, classificazione e riciclaggio degli stessi. Per lo smaltimento, utilizzare gli appositi contenitori pubblici, adatti per ogni tipo

di materiale.

- Il prodotto non contiene concentrazioni di sostanze considerate dannose per l'ambiente.



Questo simbolo indica che, per smaltire il prodotto al termine della sua durata utile, occorre depositarlo presso un ente di smaltimento autorizzato alla raccolta differenziata di rifiuti di apparecchiature elettriche ed elettroniche (RAEE).



Questo simbolo indica che il prodotto può contenere pile o batterie. Toglietele prima di gettare il prodotto. Le pile/ batterie vanno depositate negli appositi contenitori per la raccolta. E non devono mai essere gettate nel fuoco..

Questo apparecchio è conforme alla Direttiva 2014/30/UE sulla Compatibilità Elettromagnetica et alla Direttiva 2011/65/UE sulla restrizione dell'uso di determinate sostanze pericolose nelle apparecchiature elettriche ed elettroniche.

Português

Balança de banho

Syncro Glass Complet

Caro cliente:

Obrigado por ter adquirido um eletrodoméstico da marca TAURUS.

A sua tecnologia, design e funcionalidade, aliados às mais rigorosas normas de qualidade, garantir-lhe-ão uma total satisfação durante muito tempo. Leia atentamente este manual de instruções antes de ligar o aparelho e guarde-o para consultas futuras. A não observância e cumprimento destas instruções pode resultar em acidente.

CONSELHOS E ADVERTÊNCIAS DE SEGURANÇA

- Este aparelho pode ser utilizado por pessoas não familiarizadas com a sua utilização, pessoas incapacitadas ou crianças a partir dos 8 anos, desde que o façam sob supervisão ou tenham recebido formação sobre a utilização segura do aparelho e compreendam os perigos que este acarreta.
- Este aparelho não é um brinquedo. As crianças devem ser vigiadas para garantir que não brincam com o aparelho.
- As crianças não devem realizar operações de limpeza ou manutenção do aparelho, a menos que se encontrem sob a supervisão de um adulto.
- Não utilize o aparelho se este caiu e se existirem sinais visíveis de danos ou de fuga.
- Evite qualquer contacto com o líquido que se pode desprender da bateria. Em caso de

contacto accidental com os olhos, lave-os e consulte imediatamente um médico. O líquido derramado pela bateria pode provocar irritações ou queimaduras.

- Coloque o aparelho sobre uma superfície horizontal, dura, rígida, plana, estável e livre de vibrações. Evitando qualquer contacto da área de pesagem com paredes ou outros objetos alheios à pesagem. Caso contrário, a balança não mostrará corretamente os dados referentes ao peso.
- Não utilize nem guarde o aparelho ao ar livre.
- Não exponha o aparelho à chuva ou a condições de humidade. A água que entrar no aparelho aumentará o risco de choque elétrico.
- **ADVERTÊNCIA:** Não molhe o aparelho.
- Não utilize o aparelho com os pés molhados.

UTILIZAÇÃO E CUIDADOS:

- Não utilize o aparelho se o dispositivo de ligar/desligar não funcionar.
- Não exceda a capacidade de pesagem do aparelho.
- Retire as pilhas ou baterias do aparelho no caso de não o utilizar durante longos períodos de tempo.
- Este aparelho foi concebido exclusivamente para uso doméstico, não para uso profissional ou industrial.
- Este aparelho não se destina a fins comerciais.
- Guarde o aparelho fora do alcance das crianças e de pessoas com capacidades físicas, sensoriais ou mentais reduzidas, ou com falta de experiência e conhecimento.
- Nunca abra a(s) pilha(s) ou as bateria(s), sob qualquer pretexto.
- Quando a(s) pilhas(s) ou bateria(s) não estiver(em) a ser utilizada(s), mantenha-a(s) afastada(s) de outros objectos metálicos, tais como, clips de prender papéis, moedas, chaves, etc., que possam ligar um pólo ao outro.
- Evite provocar um curto-circuito entre os terminais da pilha ou da bateria, uma vez que existe risco de explosão ou incêndio.
- Não guarde o aparelho em locais onde a temperatura ambiente possa ser superior a 40 °C.
- **ADVERTÊNCIA:** Não utilize o aparelho se o vidro apresentar fissuras ou danos.
- Utilize o aparelho apenas com a(s) pilha(s) ou bateria(s) com a(s) qual(is) foi especificamente concebido. A utilização de outro(s) tipo(s) de pilha(s) ou bateria(s) pode acarretar risco de explosão ou incêndio.

SERVIÇO:

- Certifique-se de que o serviço de manutenção do aparelho é realizado por pessoal especializado e que, caso o aparelho necessite de consumíveis/peças de substituição, estas sejam originais.
- Qualquer utilização inadequada ou em desacordo com as instruções de utilização pode ser perigosa e anula a garantia e a responsabilidade do fabricante.

DESCRIÇÃO

- A Plataforma
- B Visor LCD
- C Botão de ajuste
- D Botões para cima/baixo
- E Símbolo masculino
- F Símbolo feminino
- G Símbolo de idade
- H Símbolo de altura
- I Símbolo de LB / KG
- J Símbolo de medição de massa gorda
- K Símbolo de medição de massa de água
- L Símbolo de medição de massa muscular
- M Símbolo de medição de massa óssea
- N Símbolo de consumo de calorias aconselháveis
- O Tampa do compartimento da bateria
- P Botão do seletor de unidade de peso

Caso o seu modelo de aparelho não disponha dos acessórios descritos anteriormente, pode adquiri-los separadamente nos Serviços de Assistência Técnica.

INSTALAÇÃO DA(S) PILHA(S)

- Advertência: Durante o processo de manuseamento da bateria, não toque simultaneamente nos dois pólos, uma vez que isso provocaria uma descarga de parte da energia armazenada, afetando diretamente a vida útil da bateria
- Retire a tampa do compartimento da(s) pilha(s).
- Verifique se retirou a lâmina de plástico de proteção da(s) pilha(s); há pilhas que trazem uma lâmina de proteção.
- Coloque a(s) pilha(s) no seu compartimento, respeitando a polaridade indicada. (Fig.1).
- Feche a tampa do compartimento da(s) pilha(s).
- É fundamental que as pilhas sejam do mesmo tipo e carga. Nunca misture pilhas recarregáveis com pilhas de carbono-zinco ou pilhas alcalinas.
- Nota: Durante o processo de substituição da(s) pilha(s) a configuração do aparelho apagar-

se-á, sendo necessário voltar a configurar os parâmetros do aparelho.

MODO DE UTILIZAÇÃO

NOTAS PARA ANTES DA UTILIZAÇÃO:

- Assegure-se de que retirou todo o material de embalagem do produto.

SELETOR DAS UNIDADES DE PESO KG/LB:

- Configure a unidade de medição do peso, em "LB" ou "KG", premindo o botão na parte inferior da balança enquanto esta está ligada (Fig.2)
- Após a seleção da unidade de medição preferida, essa unidade de medição selecionada é ativada quando voltar a ligar a balança (Fig.3)

SISTEMA DE PESAGEM RÁPIDA:

- Se desejar simplesmente pesar-se sem as opções de configuração mais avançadas, siga os seguintes passos:
- 1. Certifique-se de a pilha está instalada e que a balança está colocada sobre uma superfície dura e uniforme.
- 2. Suba para a balança.
- 3. O visor LCD irá mostrar o seu peso. Quando os dígitos ficam a piscar, o peso fica estabilizado e é fixado.

PROGRAMAÇÃO DOS DADOS PESSOAIS:

- Coloque o aparelho em funcionamento, pressionando ligeiramente a plataforma de pesagem e espere até que apareça no ecrã 0,0.
- Coloque-se no centro da plataforma evitando movimentos bruscos, mantendo-se imóvel e sem tocar em quaisquer outros objetos, até que o aparelho mostre o valor do peso.
- Para evitar resultados imprecisos causados pela interferência electromagnética entre equipamentos eléctricos e electrónicos, não utilize este aparelho próximo de telemóveis ou de fornos microondas.

CONFIGURAÇÃO DOS DADOS PESSOAIS:

- Para configurar os seus dados pessoais, siga os seguintes passos:
- 1. Com a balança desligada, prima o botão "SET" para a ligar.
- 2. Com a balança ativada, pode agora seleccionar um perfil de utilizador. A memória da balança admite até 2 utilizadores.
- 3. Para seleccionar um perfil de utilizador, prima o botão "SET" e utilize os botões com a marca de flecha para cima e para baixo para navegar

através de cada perfil de utilizador desde “p-01” até “p-12”.

- 4. Com um perfil selecionado, pode agora definir o seu sexo. Utilize os botões com a flecha para cima e para baixo localizados ao lado do botão “SET” para alternar entre homem ou mulher, indicados pela figura masculina ou feminina no lado esquerdo do visor. Prima novamente “SET” para definir o sexo e continuar para a configuração seguinte.
- 5. Pode agora configurar a sua idade. Utilize os botões com a flecha para cima e para baixo para fazer coincidir o número no ecrã com a sua idade. Quando terminar, prima novamente o botão “SET” para confirmar a idade e continuar para a configuração seguinte.
- 6. Pode, finalmente, inserir a sua altura. Utilize os botões com a flecha para cima e para baixo para fazer coincidir o número no ecrã com a sua altura. Prima novamente “SET” assim que confirmar a sua altura, para a fixar.
- 7. O visor mostra agora 0.0 e está pronto para a pesagem

MEDIÇÃO COM A BALANÇA:

- Para obter as suas medições na balança, siga os seguintes passos:
- 1. Com a balança desligada, prima o botão “SET” para a ligar.
- 2. Prima novamente “SET” para inserir o modo seleção do perfil de utilizador e seleccione o perfil desejado.
- 3. Quando o visor da balança mostrar “0.0”, suba com cuidado para a balança.
- 4. Se pretender o conjunto completo de medições, deve subir para a balança descalço(a), sem nada a cobrir os seus pés, e com os pés a fazer contacto com cada um dos quatro pontos de contacto metálicos localizados na parte superior da balança.
- 5. A balança irá medir primeiro o seu peso.
- 6. A leitura do peso no visor estabiliza e fica bloqueada, piscando uma única vez para mostrar que a leitura está bloqueada.
- 7. Em seguida, a balança irá fazer o resto das medições e irá apresentá-las, mostrando a percentagem de gordura corporal, percentagem de hidratação, percentagem de massa muscular, percentagem de massa óssea, calorias e IMC.
- 8. A balança irá mostrar novamente todas as suas medições antes do visor se apagar.

FUNÇÃO DE DESLIGAMENTO AUTOMÁTICO (STAND-BY):

- Com o objetivo de poupar energia, o aparelho passa ao estado de desligamento automático (stand-by) ao fim de vários minutos, se durante este período o utilizador não tiver realizado nenhuma ação sobre ele.
- Para voltar ao funcionamento normal, basta apenas pressionar ligeiramente a plataforma de pesagem e esperar até que apareça no ecrã 0,0.

UMA VEZ CONCLUÍDA A UTILIZAÇÃO DO APARELHO:

- O aparelho apaga-se automaticamente após a utilização.
- Retire as pilhas ou baterias do aparelho no caso de não o utilizar durante longos períodos de tempo.
- Limpe o aparelho.

MENSAGENS ESPECÍFICAS:

- Poderão surgir no visor as seguintes mensagens:

LIMPEZA

- Limpe o aparelho com um pano húmido com algumas gotas de detergente e seque-o de seguida.
- Não utilize solventes, produtos com um fator pH ácido ou básico como a lixívia, nem produtos abrasivos para a limpeza do aparelho.
- Não deixe entrar água ou outro líquido pelas aberturas de ventilação para evitar danos nas partes operativas interiores do aparelho.
- Nunca mergulhe o aparelho dentro de água ou em qualquer outro líquido, nem o coloque debaixo da torneira.

CONSUMÍVEIS

- Utilize sempre consumíveis de origem, concebidos especificamente para o seu modelo de aparelho.
- Este aparelho apenas deve ser utilizado com o seguinte tipo de consumíveis (Fig.4).
- Pilhas do tipo: 2 AAA.
- Poderá adquirir este tipo de consumíveis em lojas especializadas.

ANOMALIAS E REPARAÇÃO

- Em caso de avaria leve o aparelho a um Serviço de Assistência Técnica autorizado. Não tente desmontar ou reparar o aparelho, já que tal poderá acarretar perigos.

PARA AS VERSÕES EU DO PRODUTO E/OU CASO APLICÁVEL NO SEU PAÍS:

ECOLOGIA E RECICLAGEM E DO PRODUTO

- Os materiais que constituem a embalagem deste aparelho estão integrados num sistema de recolha, classificação e reciclagem. Se desejar eliminá-los, utilize os contentores de reciclagem colocados à disposição para cada tipo de material.
- O produto está isento de concentrações de substâncias que possam ser consideradas nocivas para o ambiente.



Este símbolo significa que se desejar desfazer-se do produto depois de terminada a sua vida útil, deve entregá-lo através dos meios adequados ao cuidado de um gestor de resíduos autorizado para a recolha seletiva de Resíduos de Equipamentos Elétricos e Eletrónicos (REEE).



Este símbolo significa que o produto pode conter pilhas ou baterias no seu interior, as quais devem ser retiradas antes de se desfazer do produto. Lembre-se que as pilhas/baterias devem ser depositadas em contentores especiais autorizados. E que nunca devem ser colocadas no fogo.

Este aparelho cumpre a Diretiva 2014/30/CE de Compatibilidade Eletromagnética, a Diretiva 2011/65/CE sobre restrições à utilização de determinadas substâncias perigosas em aparelhos elétricos e eletrónicos.

Nederlands

Badkamerweegschaal

Syncro Glass Complet

Geachte klant:

We danken u voor de aankoop van een product van het merk TAURUS.

De technologie, het ontwerp en de functionaliteit van dit product, dat voldoet aan de meest strikte kwaliteitseisen, staan garant voor langdurige tevredenheid.

Neem deze gebruiksaanwijzing aandachtig door voordat u het apparaat in gebruik neemt en bewaar haar voor toekomstig gebruik. Het niet opvolgen en naleven van deze instructies kan een ongeluk tot gevolg hebben.

VEILIGHEIDSADVIEZEN EN WAARSCHUWINGEN

- Dit toestel mag, onder toezicht, door personen met lichamelijke, zintuiglijke of geestelijke beperkingen, of met een gebrek aan ervaring en kennis, of kinderen vanaf 8 jaar gebruikt worden, mits zij voldoende informatie ontvangen hebben om het toestel op een veilige manier te kunnen gebruiken en de gevaren kennen.
- Dit apparaat is geen speelgoed. Houd toezicht op kinderen om er zeker van te zijn dat ze niet met het apparaat spelen.
- Het schoonmaken en het onderhoud van het toestel door kinderen moet altijd onder toezicht van een volwassene gebeuren.

- Gebruik het apparaat niet als het is gevallen, wanneer er zichtbare tekenen van schade zijn of wanneer het lekt.
- Vermijd elk contact met de vloeistof die uit de batterij kan lekken. Was de ogen onmiddellijk indien ze ermee in contact komen en raadpleeg een arts. De gelekte vloeistof kan irritaties of brandwonden veroorzaken.
- Plaats het apparaat op een horizontaal, hard, vlak en stabiel oppervlak zonder trillingen. Vermijd elk contact van de weegplaat met wanden of voorwerpen die niet bij de weegschaal horen. Is dat wel het geval, dan wordt het gewicht niet juist aangegeven.
- Bewaar of gebruik het apparaat niet buitenshuis.
- Stel het apparaat niet aan regen of vochtigheid bloot. Water dat in het apparaat komt vergroot het risico van een elektrische schok.
- WAARSCHUWING: Houd het apparaat droog.
- Gebruik het apparaat niet wanneer u natte voeten heeft.

GEBUIK EN ONDERHOUD:

- Gebruik het apparaat niet als de aan-/uitknop niet werkt.
- Houd rekening met de weegcapaciteit van het apparaat.
- Verwijder de batterijen wanneer u het apparaat gedurende langere tijd niet zult gebruiken.
- Dit apparaat is alleen bedoeld voor huishoudelijk gebruik, niet voor professioneel of industrieel gebruik.
- Dit apparaat is niet geschikt voor commercieel gebruik.
- Houd dit apparaat buiten bereik van kinderen en/of personen met lichamelijke, zintuiglijke of geestelijke beperkingen, of met een gebrek aan ervaring en kennis.
- Open de batterijen nooit.
- Houd de batterij(en), wanneer deze niet gebruikt wordt (worden), verwijderd van andere metalen voorwerpen zoals paperclips, muntstukjes, sleutels, etc. om te vermijden dat de polen met elkaar in contact kunnen komen.
- Zorg ervoor dat er de polen van de batterij niet worden kortgesloten, aangezien hierbij explosie- of brandgevaar kan ontstaan.
- Bewaar de batterij(en) op een plek waar de temperatuur niet boven 40°C uitstijgt.
- WAARSCHUWING: Gebruik het apparaat niet als het glas gebarsten of kapot is.
- Gebruik het apparaat uitsluitend met batterijen

die er specifiek geschikt voor zijn. Het gebruik van andere batterijen kan tot explosie- of brandgevaar leiden.

REPARATIES:

- Verzeker u ervan dat het onderhoud van het apparaat door een deskundige wordt uitgevoerd en dat de eventuele te vervangen onderdelen origineel zijn.
- Onjuist gebruik of een gebruik dat niet overeenstemt met de gebruiksaanwijzing kan gevaar inhouden en doet de garantie en de aansprakelijkheid van de fabrikant teniet.

BESCHRIJVING

- A Weegplaat
- B LCD scherm
- C Instelknop
- D Knoppen omhoog/omlaag
- E Pictogram mannen
- F Pictogram vrouwen
- G Pictogram leeftijd
- H Pictogram lengte
- I pictogram LB / KG
- J Pictogram bepaling vetgehalte
- K Pictogram bepaling watergehalte
- L Pictogram bepaling spierweefselgehalte
- M Pictogram bepaling botgehalte
- N Pictogram aanbevolen calorie-inname
- O Deksel batterijvak
- P Gewichtseenheidschakelaar

Mocht het model van uw apparaat niet beschikken over de hiervoor beschreven accessoires dan kunt u deze ook apart verkrijgen bij de Technische Hulpdienst.

PLAATSING VAN DE BATTERIJ(EN)

- Waarschuwing: Let er tijdens het plaatsen van de batterij op dat u de twee polen niet tegelijkertijd aanraakt, aangezien hierdoor een deel van de opgeslagen energie weg kan vloeien, wat de levensduur van de batterij kan verkorten.
- Verwijder het dekseltje van het batterijvak.
- Verzeker U ervan dat er geen plastic om de batterijen zit (sommige batterijen worden in een plastic omhulsel geleverd).
- Plaats de batterij(en) in het batterijvak; let hierbij op de aangegeven polariteit. (Fig.1).
- Verwijder het dekseltje van het batterijvak.
- Het is van groot belang dat de batterijen van hetzelfde type zijn en dezelfde lading hebben. Meng alkaline batterijen nooit met koolstof-zinkbatterijen of oplaadbare batterijen.
- Opmerking: Tijdens het proces van het ver-

vangen van de batterij(en) zal de configuratie van het apparaat gewist worden; U zult deze opnieuw moeten instellen.

GEBRUIKSAANWIJZING

OPMERKINGEN VOORAFGAAND AAN HET GEBRUIK:

- Controleer dat al het verpakkingsmateriaal van het product verwijderd is.

GEWICHTSEENHEIDSSCHAKELAAR KG/LB:

- Stel de gewenste gewichtseenheid, "LB" of "KG", in door op de knop op de onderkant van de weegschaal te drukken terwijl deze lit. (Fig. 2)
- Nadat men de gewenste gewichtseenheid heeft gekozen, wordt de geselecteerde gewichtseenheid gebruikt wanneer men de weegschaal weer aanzet. (Fig.3)

SNEL WEEGSYSTEEM:

- Wanneer u uw gewicht wilt bepalen zonder de meer geavanceerde instellingen te doorlopen, kunt u de onderstaande procedure volgen:
- 1. Controleer dat de batterij geplaatst is en dat de weegschaal op een harde en horizontale ondergrond staat.
- 2. Stap op de weegschaal.
- 3. Het LCD scherm toont uw gewicht. Terwijl de cijfers knippen wordt het gewicht bepaald, en het resultaat wordt continu weergegeven.

PROGRAMMERING VAN PERSOONLIJKE GEGEVENS:

- Zet het apparaat aan door zacht op de weegschaal te drukken en te wachten tot het scherm 0,0 aangeeft.
- Ga op het midden van het platform staan zonder bruuske bewegingen te maken, blijf stil staan en raak geen andere voorwerpen aan totdat de weegschaal uw gewicht toont.
- Om twijfelachtige resultaten, veroorzaakt door eventuele elektromagnetische interferenties tussen elektronische toestellen, bij de meting te vermijden is het raadzaam dit product niet in de nabijheid van toestellen zoals mobiele telefoons of elektromagnetische apparaten te gebruiken.

INSTELLING VAN PERSOONLIJKE GEGEVENS:

- Doorloop de onderstaande procedure om uw persoonlijke gegevens in te voeren:
- 1. Druk terwijl de weegschaal uit staat op de knop "INSTELLEN" om haar aan te zetten.

- 2. Wanneer de weegschaal geactiveerd is, kunt u een gebruikersprofiel selecteren. Het geheugen van de weegschaal kan maximaal 12 gebruikers opslaan.
- 3. Druk om een gebruikersprofiel te selecteren op de knop "INSTELLEN" en gebruik de knoppen met de pijltjes omhoog en omlaag om naar het gewenste gebruikersprofiel te gaan, van "p-01" t/m "p-12".
- 4. Als het profiel eenmaal geselecteerd is, kunt u uw geslacht invoeren. Gebruik de knoppen met de pijltjes omhoog en omlaag na de knop "INSTELLEN" om te schakelen tussen man en vrouw, zoals aangegeven met het pictogram voor man of vrouw links op het scherm. Druk opnieuw op "INSTELLEN" om het geslacht te bevestigen en verder te gaan met de volgende instelling.
- 5. Nu kunt u uw leeftijd invoeren. Gebruik de knoppen met de pijltjes omhoog en omlaag om het getal te kiezen dat overeenkomt met uw leeftijd. Wanneer u gereed bent, druk nogmaals op de knop "INSTELLEN" om de leeftijd te bevestigen en verder te gaan met de volgende instelling.
- 6. Tenslotte kunt u uw lengte invoeren. Gebruik de knoppen met de pijltjes omhoog en omlaag om het getal te kiezen dat overeenkomt met uw lengte. Druk opnieuw op "INSTELLEN" om uw lengte te bevestigen.
- 7. Het scherm toont nu 0,0, en het apparaat is gereed om u te wegen

METING MET DE WEEGSCHAAL:

- Doorloop de onderstaande procedure om uw lichaamskenmerken te bepalen:
- 1. Druk terwijl de weegschaal uit staat op de knop "INSTELLEN" om haar aan te zetten.
- 2. Druk opnieuw op "INSTELLEN" om de selectie van het gebruikersprofiel te activeren en selecteer het gewenste profiel.
- 3. Wanneer de weegschaal "0,0" toont, druk zacht op de weegschaal.
- 4. Wanneer u alle lichaamskenmerken wenst te bepalen, moet u met blote voeten op de weegschaal gaan staan, zodat uw voeten contact maken met alle vier metalen contactpunten op de bovenkant van de weegschaal.
- 5. De weegschaal zal eerst uw gewicht bepalen.
- 6. Het gewicht op het scherm stabiliseert en wordt geblokkeerd, waarbij het eenmaal knippert om aan te geven dat de weergave geblokkeerd is.
- 7. Vervolgens bepaalt de weegschaal de overi-

ge kenmerken en geeft deze weer, namelijk het percentuele vetgehalte, het percentuele watergehalte, het percentuele gehalte van spierweefsel, het percentuele gehalte van botweefsel, de calorieën en de BMI.

- 8. De weegschaal toont alle metingen nogmaals voordat het scherm uitgaat.

AUTOMATISCHE UITSCHAKELING (STANDBY):

- Om energie te sparen gaan het apparaat na enkele seconden in de stand-by stand, wanneer de gebruiker in deze tijd geen enkele handeling heeft verricht.
- Druk zacht op het weegplatform op het apparaat weer te activeren en wacht to het scherm 0,0 aan geeft.

NA GEBRUIK VAN HET APPARAAT:

- Het apparaat gaat na gebruik automatisch uit.
- Verwijder de batterijen wanneer u het apparaat gedurende langere tijd niet zult gebruiken.
- Reinig het apparaat.

SPECIALE MELDINGEN:

- Op het scherm kunnen de volgende meldingen verschijnen:

REINIGING

- Maak het apparaat schoon met een vochtige doek met een paar druppels afwasmiddel en droog het daarna goed af.
- Gebruik geen oplosmiddelen of producten met een zure of basische pH zoals bleekwater, noch schuurmiddelen, om het apparaat schoon te maken.
- Zorg ervoor dat er geen water of andere vloeistof binnendringt via de ventilatie-openingen, om schade aan de functionele delen in het inwendige van het apparaat te voorkomen.
- Dompel het apparaat niet onder in water of een andere vloeistof en houd het niet onder de kraan.

VERBRUIKSGOEDEREN

- Gebruik altijd originele onderdelen, specifiek ontworpen voor het door u gebruikte model.
- Dit apparaat mag enkel gebruikt worden met het volgende type batterijen: (Fig.4).
- Type batterijen: 2 AAA.
- Dit type verbruiksgoederen is verkrijgbaar in speciaalzakken.

STORINGEN EN REPARATIE

- Breng het apparaat bij storing naar een erkende Technische Dienst. Probeer het apparaat niet zelf te demonteren of te repareren, want dit kan gevaarlijk zijn.

**VOOR EU-VERSIES VAN HET PRODUCT EN/
OF INDIEN VAN TOEPASSING IN UW LAND:**

**ECOLOGIE EN HERGEBRUIK VAN HET PRO-
DUCT**

- Het verpakkingsmateriaal van dit apparaat is geschikt voor inzameling, classificatie en hergebruik. U kunt dit materiaal wegwerpen in de openbare afvalcontainers die voor de desbetreffende typen materiaal zijn bestemd.
- Het product bevat geen stoffen in concentraties die als schadelijk voor het milieu beschouwd kunnen worden.



Dit symbool betekent dat u het product aan het eind van zijn levenscyclus moet afgeven aan een erkende afvalverwerker ten behoeve van de gescheiden verwerking van Afgedankte Elektrische en Elektronische Apparatuur (AEEA).



Dit symbool betekent dat het product batterijen of accu's kan bevatten die uit het product verwijderd moeten worden alvorens het product weg te werpen.

Denk eraan dat de batterijen in speciaal daarvoor bestemde containers afgevoerd moeten worden. En dat ze nooit in het vuur geworpen mogen worden.

Dit apparaat voldoet aan de Richtlijn 2014/30/EU aangaande Elektromagnetische Compatibiliteit en de Richtlijn 2011/65/EU aangaande restricties van het gebruik van bepaalde gevaarlijke stoffen in elektrische en elektronische apparatuur.

Polski

Waga łazienkowa

Syncro Glass Complet

Szanowny Kliencie,

Serdecznie dziękujemy za zdecydowanie się na zakup sprzętu gospodarstwa domowego marki TAURUS.

Jego technologia, forma i funkcjonalność, jak również fakt, że spełnia on wszelkie normy jakości, dostarczy Państwu pełnej satysfakcji przez długi czas.

Przeczytać uważnie instrukcję przed uruchomieniem urządzenia i zachować ją w celu późniejszych konsultacji. Niedostosowanie się i nieprzestrzeganie niniejszych instrukcji może doprowadzić do wypadku.

PORADY I OSTRZEŻENIA DOTYCZĄCE BEZPIECZEŃSTWA

- To urządzenie może być używane przez dzieci w wieku 8 lat i powyżej oraz osoby o ograniczonej sprawności fizycznej, sensorycznej lub umysłowej lub nieposiadające doświadczenia i wiedzy, jeżeli były one nadzorowane lub odpowiednio przeszkolone w zakresie korzystania z urządzenia w sposób bezpieczny i rozumieją zagrożenia z tego wynikające.
- To urządzenie nie jest zabawką. Dzieci powinny pozostać pod czujną opieką w celu zagwarantowania iż nie bawią się urządzeniem.
- Czyszczenie i konserwacja urządzenia nie powinny być wykonywane przez dzieci bez nadzoru dorosłych.

- Nie używać urządzenia, jeśli ono upadło czy kiedy występują widoczne oznaki uszkodzenia, albo jeśli istnieją wycieki.
- Należy unikać kontaktu z płynem, który może wyciec z baterii. W razie przypadkowego kontaktu z oczami należy przemyć wodą i skontaktować się z lekarzem. Płyn z akumulatora może spowodować podrażnienia lub oparzenia.
- Umieścić urządzenie w pozycji horyzontalnej, na powierzchni płaskiej i stałej. Unikając jakiegokolwiek kontaktu powierzchni ważącej ze ścianą lub innymi elementami/przedmiotami nie podlegającymi wazeniu. Urządzenie nie powinno dotykać żadnych przedmiotów, w przeciwnym przypadku pomiar nie będzie poprawny.
- Nie używać, ani nie przechowywać urządzenia na zewnątrz.
- Nie wystawiać urządzenia na deszcz ani narażać na warunki wilgotności. Woda, która dostanie się do urządzenia zwiększy ryzyko porażenia prądem.
- OSTRZEŻENIE Utrzymywać urządzenie suche.
- Nie wchodzić na urządzenie z mokrymi stopami.

UŻYWANIE I KONSERWACJA:

- Nie używać urządzenia, jeśli nie działa przycisk włączania ON/OFF.
- Należy przestrzegać maksymalnej wagi użytkownika.
- Wyjąć baterię z urządzenia w razie długiej przerwy w jego użytkowaniu.
- Urządzenie to zaprojektowane zostało wyłącznie do użytku domowego, a nie do użytku profesjonalnego czy przemysłowego.
- Urządzenie to nie jest upoważnione do operacji handlowych.
- Przechowywać urządzenie w miejscu niedostępnym dla dzieci i/lub osób o ograniczonych zdolnościach fizycznych, dotykowych lub mentalnych oraz nie posiadających doświadczenia lub znajomości tego typu urządzeń.
- Nie otwierać baterii pod żadnym pozorem.
- Gdy nie używa się baterii, należy unikać przedmiotów metalowych blisko baterii.
- Uważać, by nie spowodować spięcia pomiędzy dwoma bateriami, gdyż istnieje ryzyko wybuchu lub pożaru.
- Przechowywać baterię w miejscach, gdzie temperatura nie przekracza 40°C.
- OSTRZEŻENIE Nie należy używać urządzenia,

jeśli szkło drzwi jest pęknięte lub zniszczone.

- Należy używać tylko tego typu baterii, dla których jest zaprojektowane urządzenie. Użycie innego typu baterii grozi wybuchem lub pożarem.

SERWIS TECHNICZNY:

- Należy upewnić się, że serwis urządzenia jest przeprowadzony przez wykwalifikowany personel, i że części zamienne są oryginalne.
- Wszelkie niewłaściwe użycie lub niezgodne z instrukcją obsługi może doprowadzić do niebezpieczeństwa, anulując przy tym gwarancję i odpowiedzialność producenta.

OPIS

- A Platforma wagi
- B Ekran LCD
- C Przycisk ustawień
- D Przycisk góra/dół
- E Symbol mężczyzny
- F Symbol kobiety
- G Symbol wieku
- H Symbol wzrostu
- I Symbol LB / KG
- J Symbol pomiaru tłuszczu
- K Symbol pomiaru wody
- L Symbol pomiaru mięśnia
- M Symbol pomiaru kości
- N Symbol spożycia kalorii doradzane
- O Przegródka na baterie
- P Wybór jednostki wagi

W przypadku, jeśli model Państwa urządzenia nie posiada opisanych powyżej akcesoriów, te można również nabyć osobno w Serwisie Technicznym.

MONTAŻ BATERII

- Ostrzeżenie: Podczas montowania baterii, nie dotykać jednocześnie jej dwóch biegunów, gdyż może to spowodować rozładowanie się części zmagazynowanej energii, co bezpośrednio wpływa na ich żywotność.
- Zamknąć pokrywkę przegródki na baterie.
- Upewnić się, że plastik ochronny został usunięty z baterii (niektóre baterie są obleczone plastikiem ochronnym).
- Włożyć baterię do przegródki zgodnie z polaryzacją. (Fig.1).
- Zamknąć pokrywkę przegródki na baterie.
- Bardzo ważne jest, by baterie były tego samego typu i miały identyczne napięcie. Nie należy mieszać baterii wielokrotnego ładowania z bateriami węglowo-cynkowymi lub alkalicznymi.

- Uwaga: Podczas zmiany baterii, konfiguracja urządzenia się zresetuje, należy ponownie skonfigurować parametry urządzenia.

SPOSÓB UŻYCIA

UWAGI PRZED UŻYCIEM:

- Upewnić się, że z opakowania zostały wyjęte wszystkie elementy urządzenia.

JEDNOSTKI WAGI KG/LB:

- Ustawić jednostkę miary ma „LB” lub „KG” naciskając przycisk w dolnej części wagi, podczas gdy jest ona włączona (Fig.2)
- Po wybraniu preferowanej jednostki pomiaru, wybrana jednostka miary aktywuje się, kiedy waga zostanie ponownie włączona. (Fig.3)

SYSTEM SZYBKIEGO WAŻENIA:

- Jeśli pragniemy się zważyć bez przechodzenia przez najbardziej zaawansowane opcje konfiguracji, należy wykonać poniższe czynności:
- 1. Upewnić się, waga posiada baterię i znajduje się na twardej, i równej powierzchni.
- 2. Wejść na wagę.
- 3. Wyświetlacz LCD pokaże odczyt twojej wagi. Jeśli cyfry migają, ciężar się stabilizuje i ustawia.

PROGRAMOWANIE DANYCH OSOBOWYCH:

- uruchomić urządzenie, naciskając delikatnie platformę przeznaczoną do ważenia i poczekać aż na ekranie pojawi się 0,0.
- Ustawić się na środku platformy unikając gwałtownych ruchów, pozostając nieruchomo oraz nie dotykając innych przedmiotów, aż urządzenie pokarze wielkość odnoszącą się do ciężaru.
- Aby uniknąć błędów w pomiarze i interferencji elektromagnetycznych, nie należy używać wagi w pobliżu telefonu komórkowego czy mikrofalówki.

KONFIGURACJA DANYCH OSOBOWYCH:

- W celu skonfigurowania danych osobowych, należy wykonać następujące czynności:
- 1. Przy wyłączonej wadze, nacisnąć przycisk „SET”, aby go włączyć.
- 2. Przy włączonej wadze, można wybrać profil użytkownika. Pamięć wagi pozwala na 12 użytkowników.
- 3. W celu wybrania profilu użytkownika, nacisnąć przycisk „ESTABLECER” (USTALIĆ) oraz użyć przycisków i strzałki w górę i w dół, aby

przejdź przez każdy profil użytkownika od „p-01” do „p-12”.

- 4. Po wybraniu profilu, możemy teraz ustawić swój rodzaj. Przy użyciu przycisków strzałki w górę i w dół, znajdującej się przy przycisku „ESTABLECER”, wybrać pomiędzy mężczyzną a kobietą, wybierając mężczyznę lub figurę kobiety po lewej stronie ekranu. Nacisnąć ponownie „SET”, aby ustawić rodzaj i przejść do następczej konfiguracji.
- 5. Teraz można skonfigurować swój wiek. Używając przycisków strzałki w górę i w dół, ustawić liczbę, która odpowiada twojemu wiekowi. Po zakończeniu operacji nacisnąć ponownie przycisk „ESTABLECER” (USTAWIĆ), aby zatwierdzić wiek i przejść do następczej konfiguracji.
- 6. Na koniec można wprowadzić swoją wysokość. Używając przycisków strzałki w górę i w dół, ustawić liczbę, która odpowiada twojemu wzrostowi. Nacisnąć ponownie „SET”, po zatwierdzeniu swojego wzrostu.
- 7. W tym momencie na ekranie powinno pojawić się „0.0”, co oznacza, że jest gotowy do ważenia.

POMIAR ZA POMOCĄ WAGI:

- Aby uzyskać swoje pomiary za pomocą wagi, należy wykonać następujące czynności:
- 1. Przy wyłączonej wadze, nacisnąć przycisk „SET”, aby go włączyć.
- 2. Nacisnąć ponownie „SET”, aby wprowadzić w trybie selekcji profilu użytkownika, i wybrać swój żądany profil.
- 3. Kiedy na ekranie wagi pojawi się „0.0”, należy delikatnie nacisnąć na wagę.
- 4. Jeśli chcemy uzyskać komplet pomiarów, należy wejść bosymi stopami na wagę i mając kontakt swoimi stopami z każdym z czterech kontaktów metalicznych znajdujących się na górnej części wagi.
- 5. Urządzenie najpierw dokona pomiaru twojej wagi.
- 6. Odczyt wagi ustabilizuje się i zablokuje, migając jeden raz, po to, aby wskazać, że odczyt jest zablokowany.
- 7. Następnie, waga zbierze pozostałe pomiary i je pokaże, pokazując procent tkanki tłuszczowej, procent nawodnienia, procent tkanki mięśniowej, procent masy kości, kalorie i BMI.
- 8. Waga pokarze ponownie wszystkie twoje pomiary przed zgaśnięciem wyświetlacza.

FUNKCJA SAMO-WYŁĄCZENIA (STAN-BY)

- W celu oszczędzania energii, urządzenie przechodzi do etapu samo-wyłączenia się (czuwania) po upływie paru minut, jeśli użytkownik nie podejmie żadnych działań na nim w tym okresie.
- Aby powrócić do normalnej pracy, należy po prostu lekko nacisnąć platformę wagi i poczekać, aż pojawi się na wyświetlaczu 0,0.

PO ZAKOŃCZENIU KORZYSTANIA Z URZĄDZENIA:

- Urządzenie wyłącza się automatycznie po użyciu.
- Wyjąć baterię z urządzenia w razie długiej przerwy w jego użytkowaniu.
- Wyczyścić urządzenie.

KOMUNIKATY SPECJALNE:

- Następujące komunikaty mogą się pojawić na ekranie:

CZYSZCZENIE

- Czyścić urządzenie wilgotną szmatką zmoczoną kilkoma kroplami płynu i następnie osuszyć.
- Nie używać do czyszczenia urządzenia rozpuszczalników, ni produktów z czynnikiem PH takich jak chlor, ani innych środków żrących.
- Nie dopuścić do przedostania się wody ni innej cieczy do otworów wentylacyjnych, aby uniknąć uszkodzeń części mechanicznych znajdujących się we wnętrzu urządzenia.
- Nie zanurzać urządzenia w wodzie ni innej cieczy, nie wkładać pod kran.

MATERIAŁY EKSPLOATACYJNE

- Należy zawsze używać oryginalnych części, specjalnie zaprojektowanych do tego modelu urządzenia.
- Urządzenie jest zasilane na baterie i zawsze powinno być używane w niższym typem baterii: (Fig.4).
- Baterie typu: 2 AAA.
- Baterie można zakupić w specjalizowanych sklepach.

NIEPRAWIDŁOWOŚCI I NAPRAWA

- W razie awarii zanieść urządzenie do autoryzowanego Serwisu Technicznego. Nie próbować rozbierać urządzenia ani go naprawiać, ponieważ może to być niebezpieczne.

DLA URZĄDZEŃ WYPRODUKOWANYCH W UNII EUROPEJSKIEJ I W PRZYPADKU WYMAGAŃ PRAWNYCH OBOWIĄZUJĄCYCH W DANYM KRAJU:

EKOLOGIA I ZARZĄDZANIE ODPADAMI

- Materiały, z których wykonane jest opakowanie tego urządzenia, znajdują się w ramach systemu zbierania, klasyfikacji oraz ich odzysku. Jeżeli chcecie Państwo się ich pozbyć, należy umieścić je w kontenerze przeznaczonym do tego typu materiałów.
- Produkt nie zawiera koncentracji substancji, które mogłyby być uznane za szkodliwe dla środowiska.



Symbol ten oznacza, że jeśli chcecie się Państwo pozbyć tego produktu po zakończeniu okresu jego użytkowania, należy go przekazać przy zastosowaniu określonych środków do autoryzowanego podmiotu zarządzającego odpadami w celu przeprowadzenia selektywnej zbiórki Odpadów Urządzeń Elektrycznych i Elektronicznych (WEEE).



Symbol ten oznacza, że produkt może posiadać wewnątrz baterie lub akumulatory, które to powinny zostać uprzednio wyjęte przed pozbyciem się produktu. Pamiętajcie, że baterie/akumulatory powinny zostać złożone w specjalnych autoryzowanych kontenerach. I nie mogą być one nigdy wrzucane do ognia.

Urządzenie spełniające wymogi Ustawy 2014/30/EU o Zgodności Elektromagnetycznej i Ustawy 2011/65/EU w sprawie ograniczenia stosowania niektórych niebezpiecznych substancji w sprzęcie elektrycznym i elektronicznym.

Ελληνικά

Ζυγαριά μπάνιου

Syncro Glass Complet

Αξιότιμε πελάτη:

Σας ευχαριστούμε που αποφασίσατε να αγοράσετε ένα προϊόν μάρκας TAURUS.

Η τεχνολογία, ο σχεδιασμός και η λειτουργία του, σε συνδυασμό με το γεγονός ότι το προϊόν πληροί τις αυστηρότερες προδιαγραφές ποιότητας θα σας εξασφαλίσουν πλήρη ικανοποίηση για πολύ καιρό.

Διαβάστε προσεκτικά το παρόν φυλλάδιο οδηγιών πριν θέσετε σε λειτουργία τη συσκευή, και φυλάξτε το για να το συμβουλευέστε στο μέλλον. Η μη τήρηση και μη συμμόρφωση με τις εν λόγω οδηγίες μπορούν να οδηγήσουν σε ατύχημα.

ΟΔΗΓΙΕΣ ΚΑΙ ΠΡΟΕΙΔΟΠΟΙΗΣΕΙΣ ΑΣΦΑΛΕΙΑΣ

- Αυτή τη συσκευή μπορούν να τη χρησιμοποιήσουν παιδιά ηλικίας 8 ετών και άνω και άτομα με μειωμένες σωματικές, αισθητηριακές ή διανοητικές ικανότητες ή με έλλειψη εμπειρίας ή γνώσεων, εφόσον τους παρέχεται η κατάλληλη εποπτεία ή εκπαιδευτούν στην ασφαλή χρήση της συσκευής και κατανοούν τους κινδύνους που εγκυμονεί.
- Η παρούσα συσκευή δεν είναι παιχνίδι. Τα παιδιά πρέπει να επιτηρούνται ώστε να διασφαλίζεται ότι δεν παίζουν με τη συσκευή.
- Η καθαριότητα και η συντήρηση που πρέπει να πραγματοποιεί ο χρήστης δεν πρέπει να πραγματοποιούνται από παιδιά χωρίς επιτήρηση.

- Μη χρησιμοποιείτε τη συσκευή αν έχει πέσει στο δάπεδο, αν παρουσιάζει εμφανή φθορά ή διαρροή.
- Αποφύγετε οποιαδήποτε επαφή με τυχόν υγρό που μπορεί να διαρρεύσει από την μπαταρία. Σε περίπτωση τυχαίας επαφής με τα μάτια, πλύνετε τα και επισκεφτείτε γιατρό. Το υγρό που έχει διαρρεύσει από τη μπαταρία μπορεί να προκαλέσει ερεθισμό ή εγκαύματα.
- Τοποθετήστε τη συσκευή σε οριζόντια, σκληρή, άκαμπτη, ομαλή, σταθερή και χωρίς δονήσεις επιφάνεια. Να αποφεύγετε τυχόν επαφές της περιοχής ζυγίσματος με τοίχους ή άλλα αντικείμενα που δεν σχετίζονται με το ζύγισμα. Αλλιώς, δεν θα εμφανιστούν σωστά οι τιμές βάρους.
- Μη χρησιμοποιείτε ούτε να φυλάσσετε τη συσκευή σε εξωτερικούς χώρους.
- Μην εκθέτετε τη συσκευή στη βροχή ή την υγρασία. Το νερό που εισέρχεται στη συσκευή αυξάνει τον κίνδυνο ηλεκτροπληξίας.
- ΠΡΟΕΙΔΟΠΟΙΗΣΗ: Διατηρείτε τη συσκευή στεγνή.
- Μην ανεβαίνετε στη συσκευή με βρεγμένα πόδια.

ΧΡΗΣΗ ΚΑΙ ΣΥΝΤΗΡΗΣΗ:

- Μη χρησιμοποιείται τη συσκευή αν δεν λειτουργεί ο διακόπτης έναρξης/παύσης λειτουργίας.
- Μην υπερβαίνετε τη δυνατότητα ζυγίσματος της συσκευής.
- Αφαιρέστε τις μπαταρίες της συσκευής, εάν δεν πρόκειται να τη χρησιμοποιήσετε για μεγάλο χρονικό διάστημα.
- Αυτή η συσκευή έχει σχεδιαστεί μόνο για οικιακή χρήση, όχι για επαγγελματική ή βιομηχανική χρήση.
- Αυτή η συσκευή δεν είναι κατάλληλη για εμπορικές συναλλαγές.
- Διατηρήστε την παρούσα συσκευή μακριά από τα παιδιά ή/και τα άτομα με μειωμένες σωματικές, αισθητηριακές ή διανοητικές ικανότητες ή άτομα με ελλιπείς εμπειρίες ή γνώσεις.
- Μην ανοίξετε την/τις μπαταρία/ες για κανένα λόγο.
- Όταν η/οι μπαταρία/ες χρησιμοποιούνται, πρέπει να βρίσκονται μακριά από άλλα μεταλλικά αντικείμενα, όπως συνδετήρες για χαρτιά, νομίσματα, κλειδιά, βίδες... που θα μπορούσαν να συνδέσουν τον ένα πόλο με τον άλλο.

- Αποφύγετε την πρόκληση βραχυκυκλώματος μεταξύ των πόλων της μπαταρίας, επειδή υπάρχει κίνδυνος έκρηξης ή πυρκαγιάς.
- Φυλάσσετε την/τις μπαταρία/ες σε μέρος όπου η θερμοκρασία δεν υπερβαίνει τους 40°C.
- ΠΡΟΕΙΔΟΠΟΙΗΣΗ: Μη χρησιμοποιείτε τη συσκευή αν το το κρύσταλλο είναι ραγισμένο ή σπασμένο.
- Χρησιμοποιείτε τη συσκευή μόνο με τη/τις μπαταρία/ες για την/τις οποία/ες έχει ειδικά σχεδιαστεί. Η χρήση τυχόν άλλης/ων μπαταρία/ων μπορεί να προκαλέσει κίνδυνο έκρηξης ή πυρκαγιάς.

ΛΕΙΤΟΥΡΓΙΑ:

- Η επισκευή της συσκευής πρέπει να πραγματοποιείται μόνο από ειδικευμένο προσωπικό και πρέπει να χρησιμοποιούνται μόνο γνήσια ανταλλακτικά ή εξαρτήματα για την αντικατάσταση υπάρχοντων τμημάτων/εξαρτημάτων.
- Οποιαδήποτε μη ενδεδειγμένη χρήση ή χρήση αντίθετη προς τις οδηγίες χρήσης μπορεί να εγκυμονεί κινδύνους, και ακυρώνει την εγγύηση και την ευθύνη του κατασκευαστή.

ΠΕΡΙΓΡΑΦΗ

- A Πλατφόρμα
- B Οθόνη LCD
- C Κουμπί ρυθμίσεων
- D Κουμπιά πάνω/κάτω
- E Σύμβολο άνδρα
- F Σύμβολο γυναίκας
- G Σύμβολο ηλικίας
- H Σύμβολο ύψους
- I Σύμβολο για LB / KG
- J Σύμβολο μέτρησης λίπους
- K Σύμβολο μέτρησης νερού
- L Σύμβολο μέτρησης μυϊκής μάζας
- M Σύμβολο μέτρησης οστικής μάζας
- N Σύμβολο κατανάλωσης ενδεδειγμένων θερμίδων
- O Καπάκι θέσης μπαταριών
- P Κουμπί επιλογής μονάδων βάρους

Σε περίπτωση που το μοντέλο της συσκευής σας δεν διαθέτει τα εξαρτήματα που περιγράφονται παραπάνω, αυτά τα εξαρτήματα μπορείτε να τα αποκτήσετε μεμονωμένα από τις υπηρεσίες τεχνικής συνδρομής.

ΤΟΠΟΘΕΤΗΣΗ ΤΗΣ/ΤΩΝ ΜΠΑΤΑΡΙΑΣ/ΩΝ

- Προειδοποίηση: Κατά τη διάρκεια χειρισμού της μπαταρίας, μην αγγίζετε ταυτόχρονα και τους δύο πόλους της, γιατί θα προκληθεί αποφόρτιση μέρους της αποθηκευμένης ενέργειάς της, πράγμα που επηρεάζει άμεσα τη διάρκεια του κύκλου ζωής της.
- Αφαιρέστε το καπάκι της θήκης της/των μπαταρίας/ων.
- Ελέγξτε ότι έχει αφαιρεθεί το προστατευτικό φύλλο της/των μπαταρίας/ων (υπάρχουν μπαταρίες που πωλούνται με προστατευτικό φύλλο)
- Συνδέστε την/τις μπαταρία/ες στη θέση τους, σεβόμενοι την ενδεδειγμένη πολικότητα. (Fig.1).
- Κλείστε και πάλι το καπάκι της θήκης της/των μπαταρίας/ων.
- Είναι σημαντικό οι μπαταρίες να είναι του ίδιου τύπου και φορτίου, ποτέ μην αναμειγνύετε αλκαλικές με κανονικές μπαταρίες (ψευδάργυρου-άνθρακα) ή επαναφορτιζόμενες.
- Σημείωση: Κατά τη διάρκεια της διαδικασίας αντικατάστασης της/των μπαταρίας/ων οι ρυθμίσεις της συσκευής θα σβηστούν και πρέπει να ρυθμιστούν και πάλι οι παράμετροι της συσκευής.

ΤΡΟΠΟΣ ΛΕΙΤΟΥΡΓΙΑΣ ΠΑΡΑΤΗΡΗΣΕΙΣ ΠΡΙΝ ΤΗ ΧΡΗΣΗ:

- Βεβαιωθείτε ότι έχετε αφαιρέσει όλα τα υλικά συσκευασίας του προϊόντος.

ΔΙΑΚΟΠΤΗΣ ΕΠΙΛΟΓΗΣ ΜΟΝΑΔΩΝ ΒΑΡΟΥΣ KG/LB:

- Ρυθμίστε τη μονάδα μέτρησης σε «LB» ή «KG», πιέζοντας το κουμπί στο κάτω μέρος της ζυγαριάς σας, ενώ είναι αναμμένο. (Fig.2)
- Αφού επιλέξετε τη μονάδα μέτρησης που προτιμάτε, αυτή θα ενεργοποιηθεί όταν ξαναάψετε τη ζυγαριά. (Fig.3)

ΣΥΣΤΗΜΑ ΓΡΗΓΟΡΟΥ ΖΥΓΙΣΜΑΤΟΣ:

- Αν επιθυμείτε να ζυγιστείτε χωρίς να περάσετε από τις πιο προηγμένες επιλογές, ακολουθείστε να επόμενα βήματα:
- 1. Βεβαιωθείτε ότι η μπαταρία είναι στη θέση της και η ζυγαριά βρίσκεται επάνω σε σκληρή και ομαλή επιφάνεια.
- 2. Ανεβείτε στη ζυγαριά.
- 3. Στην οθόνη LCD θα αρχίσει να εμφανίζεται το βάρος σας. Όταν αναβοσβήνουν τα ψηφία, το βάρος σταθεροποιείται και οριστικοποιείται.

ΠΡΟΓΡΑΜΜΑΤΙΣΜΟΣ ΤΩΝ ΠΡΟΣΩΠΙΚΩΝ ΣΤΟΙΧΕΙΩΝ:

- Θέστε τη συσκευή σε λειτουργία, πιέζοντας ελαφρώς την πλατφόρμα ζύγισης και περιμένετε μέχρι να εμφανιστεί στην οθόνη 0,0.
- Ανεβείτε στο κέντρο της πλατφόρμας ζύγισης και αποφύγετε να κάνετε απότομες κινήσεις, μείνετε ακίνητοι και μην αγγίζετε άλλα αντικείμενα, μέχρι η συσκευή να δείξει την τιμή βάρους.
- Για να αποφεύγονται ανακρίβειες στη μέτρηση που καταγράφηκε λόγω ηλεκτρομαγνητικών παρεμβολών, μη χρησιμοποιείτε την παρούσα συσκευή κοντά σε συσκευές όπως κινητά τηλέφωνα ή φούρνους μικροκυμάτων.

ΡΥΘΜΙΣΗ ΤΩΝ ΠΡΟΣΩΠΙΚΩΝ ΣΤΟΙΧΕΙΩΝ:

- Για να ρυθμίσετε τα προσωπικά στοιχεία σας, ακολουθείστε τα επόμενα βήματα:
- 1. Με τη ζυγαριά σβηστή, πιέστε το κουμπί «SET» για να την ανάψετε.
- 2. Όταν έχει πια ανάψει η ζυγαριά, μπορείτε να επιλέξετε ένα προφίλ χρήστη. Η μνήμη της ζυγαριάς χωράει μέχρι 12 χρήστες.
- 3. Για να επιλέξετε ένα προφίλ χρήστη, πιέστε το κουμπί «ΟΡΙΣΜΟΣ» και χρησιμοποιήστε τα κουμπιά με τα τοξάκια προς τα επάνω ή προς τα κάτω για να πλοηγηθείτε μέσα σε κάθε προφίλ χρήστη από τη «σ-01» έως τη «σ-12».
- 4. Αφού επιλέξετε προφίλ, μπορείτε να ορίσετε το γένος σας. Χρησιμοποιήστε τα κουμπιά με τα τοξάκια προς τα επάνω και προς τα κάτω που βρίσκονται δίπλα στο κουμπί «ΟΡΙΣΜΟΣ» για να εμφανιστούν διαδοχικά οι επιλογές «άνδρας», «γυναίκα», οι οποίες επισημαίνονται με ένα ανθρωπάκι ή μια γυναικεία φιγούρα στο αριστερό μέρος της οθόνης. Πιέστε «SET» και πάλι για να ορίσετε το γένος και να μεταβείτε στην επόμενη ρύθμιση.
- 5. Τώρα μπορείτε να ορίσετε την ηλικία σας. Χρησιμοποιήστε τα τοξάκια προς τα επάνω και προς τα κάτω για να ρυθμίσετε στην οθόνη τον αριθμό που συμπίπτει με την ηλικία σας. Όταν το κάνετε, πιέστε το κουμπί «ΟΡΙΣΜΟΣ» και πάλι για να επιβεβαιώσετε την ηλικία και να πάτε στην επόμενη επιλογή.
- 6. Τέλος, μπορείτε να εισαγάγετε το ύψος σας. Χρησιμοποιήστε τα τοξάκια προς τα επάνω και προς τα κάτω για να ρυθμίσετε στην οθόνη τον αριθμό που συμπίπτει με το ύψος σας. Πιέστε «SET» και πάλι, αφού έχετε επιβεβαιώσει το ύψος σας, για να το οριστικοποιήσετε.
- 7. Η οθόνη θα πρέπει τώρα να δείχνει 0.0 και να είναι έτοιμη να σας ζυγίσει.

ΜΕΤΡΗΣΗ ΜΕ ΤΗ ΖΥΓΑΡΙΑ:

- Για να λάβετε τις μετρήσεις σας από τη ζυγαριά, ακολουθήστε τα επόμενα βήματα:
- 1. Με τη ζυγαριά σβηστή, πιέστε το κουμπί «SET» για να την ανάψετε.
- 2. Πιέστε «SET» και πάλι για να μπειτε στον τρόπο επιλογής προφίλ χρήστη, και επιλέξτε το επιθυμητό προφίλ.
- 3. Όταν η οθόνη της ζυγαριάς δείχνει «0.0», πατήστε ελαφρώς πάνω στη ζυγαριά.
- 4. Αν επιθυμείτε να λάβετε το πλήρες φάσμα μετρήσεων, πρέπει να ανεβείτε στη ζυγαριά χωρίς τίποτε που να καλύπτει τα πόδια σας, και τα πόδια σας να έρχονται σε επαφή με καθένα από τα τέσσερις μεταλλικά σημεία επαφής στο επάνω τμήμα της ζυγαριάς.
- 5. Η ζυγαριά θα ζυγίσει πρώτα το βάρος σας.
- 6. Η τιμή του βάρους στην οθόνη θα σταθεροποιηθεί και θα μπλοκαριστεί, αναβοσβήνοντας μία φορά για να δείξει ότι η τιμή είναι μπλοκαρισμένη,
- 7. Ύστερα, η ζυγαριά θα συλλέξει τις υπόλοιπες μετρήσεις, δείχνοντας το ποσοστό λίπος του σώματος, το ποσοστό ενυδάτωσης, το ποσοστό μυϊκής μάζας, το ποσοστό οστικής μάζας, θερμίδες και BMI.
- 8. Η ζυγαριά θα δείξει όλες τις μετρήσεις σας και πάλι, πριν σβήσει η οθόνη.

ΛΕΙΤΟΥΡΓΙΑ ΑΥΤΟΑΠΟΣΥΝΔΕΣΗΣ (STAND-BY):

- Η συσκευή, με στόχο την εξοικονόμηση ενέργειας, μπαίνει σε φάση αυτοαποσύνδεσης (stand-by) μετά από μερικά λεπτά, εάν κατά τη διάρκεια αυτής της χρονικής περιόδου, ο χρήστης δεν πραγματοποιήσει καμία ενέργεια επί της συσκευής.
- Για να επιστρέψετε στην κανονική λειτουργία θα πρέπει απλώς να πιέσετε ελαφρώς την πλατφόρμα ζύγισης και να περιμένετε μέχρι να εμφανιστεί στην οθόνη 0,0.

ΑΦΟΥ ΟΛΟΚΛΗΡΩΘΕΙ Η ΧΡΗΣΗ ΤΗΣ ΣΥΣΚΕΥΗΣ:

- Η συσκευή σβήνει αυτόματα μετά τη χρήση.
- Αφαιρέστε τις μπαταρίες της συσκευής εάν δεν πρόκειται να χρησιμοποιήσετε τη συσκευή για μεγάλο χρονικό διάστημα.
- Καθαρίστε τη συσκευή.

ΕΙΔΙΚΑ ΜΗΝΥΜΑΤΑ:

- Στην οθόνη μπορούν να εμφανιστούν τα ακόλουθα μηνύματα:

ΚΑΘΑΡΙΟΤΗΤΑ

- Καθαρίστε τη συσκευή με ένα υγρό πανί, βρεγμένο με μερικές σταγόνες απορρυπαντικού και μετά στεγνώστε τη.
- Μη χρησιμοποιείται διαλυτικά ούτε προϊόντα με όξινο ή αλκαλικό παράγοντα pH, όπως η χλωρίνη, ούτε λειαντικά προϊόντα για τον καθαρισμό της συσκευής.
- Μην αφήσετε να εισχωρήσει νερό ή άλλο υγρό από τα ανοίγματα εξαιρισμού για να αποφύγετε ζημιές στα λειτουργικά τμήματα στο εσωτερικό της συσκευής.
- Μην εμβαπτίζετε ποτέ τη συσκευή σε νερό ή άλλο υγρό, ούτε να τη βάζετε κάτω από τη βρύση.

ΑΝΑΛΩΣΙΜΑ

- Χρησιμοποιείτε πάντα αυθεντικά αναλώσιμα, που έχουν σχεδιαστεί ειδικά για τη συσκευή σας.
- Αυτή η συσκευή πρέπει να χρησιμοποιείται μόνο με το ακόλουθο είδος αναλώσιμων: (Fig.4).
- Μπαταρίες τύπου: 2 AAA.
- Μπορείτε να βρείτε αυτού του είδους το αναλώσιμο σε εξειδικευμένα καταστήματα.

ΠΡΟΒΛΗΜΑΤΑ ΚΑΙ ΕΠΙΣΚΕΥΕΣ

- Σε περίπτωση βλάβης, μεταφέρετε τη συσκευή σε εγκεκριμένη υπηρεσία τεχνικής βοήθειας. Μην προσπαθήσετε να την αποσυναρμολογήσετε ή να την επισκευάσετε γιατί μπορεί να εκτεθείτε σε κίνδυνο.

ΓΙΑ ΤΙΣ ΕΚΔΟΧΕΣ ΕΕ ΤΗΣ ΣΥΣΚΕΥΗΣ ΚΑΙ/Η ΕΦΟΣΟΝ ΙΣΧΥΟΥΝ ΤΑ ΠΑΡΑΚΑΤΩ ΣΤΗ ΧΩΡΑ ΣΑΣ:

ΟΙΚΟΛΟΓΙΑ ΚΑΙ ΑΝΑΚΥΚΛΩΣΙΜΟΤΗΤΑ ΤΟΥ ΠΡΟΪΟΝΤΟΣ

- Τα υλικά που απαρτίζουν τη συσκευασία αυτής της συσκευής, συμμετέχουν σε πρόγραμμα αποκομιδής, ταξινόμησης και ανακύκλωση τους. Αν θέλετε να απαλλαγείτε από αυτά τα υλικά, μπορείτε να χρησιμοποιήσετε τους δημόσιους κάδους που ενδείκνυνται για κάθε είδος υλικού.
- Το προϊόν δεν περιέχει συγκεντρώσεις ουσιών που μπορούν να θεωρηθούν επιζήμιες για το περιβάλλον.



Αυτό το σύμβολο σημαίνει ότι εάν θέλετε να απαλλαγείτε από το προϊόν, όταν έχει ολοκληρωθεί ο κύκλος ζωής του, οφείλετε να το εναποθέσετε, με τα κατάλληλα μέσα, στα χέρια ενός διαχειριστή αποβλήτων, εγκεκριμένου για την επιλεκτική συλλογή αποβλήτων ειδών ηλεκτρικού και ηλεκτρονικού εξοπλισμού (ΑΗΗΕ).



Αυτό το σύμβολο σημαίνει ότι το προϊόν μπορεί να περιέχει μπαταρίες στο εσωτερικό του, οι οποίες πρέπει να αφαιρεθούν πριν πετάξετε το προϊόν. Να θυμάστε ότι οι μπαταρίες πρέπει να απορρίπτονται σε ειδικούς, εγκεκριμένους κάδους απορριμμάτων. Και μην τις πετάτε ποτέ στη φωτιά.

Η παρούσα συσκευή συμμορφώνεται με την οδηγία 2014/30/ΕΕ για την ηλεκτρομαγνητική συμβατότητα και με την οδηγία 2011/65/ΕΕ για τον περιορισμό της χρήσης ορισμένων επικίνδυνων ουσιών σε ηλεκτρικό και ηλεκτρονικό εξοπλισμό.

Русский

Напольные весы

Syncro Glass Complet

Уважаемый клиент!

Благодарим вас за выбор прибора торговой марки TAURUS.

Он выполнен с применением передовых технологий, имеет элегантный дизайн, надежную конструкцию и превышает наиболее требовательные стандарты качества, что обеспечит полное соответствие вашим требованиям и продолжительный срок службы.

Внимательно прочтите эту инструкцию перед включением электроприбора и сохраните ее для использования в будущем. Ненадлежащее соблюдение этой инструкции может быть причиной несчастного случая.

ИНСТРУКЦИЯ ПО ТЕХНИКЕ БЕЗОПАСНОСТИ

- Данное устройство может использоваться детьми старше 8 лет, лицами с ограниченными физическими, сенсорными или умственными возможностями, а также лицами, не обладающими соответствующим опытом или знаниями, только под присмотром или после проведения инструктажа по безопасному использованию устройства и с пониманием связанных с ним опасностей.
- Прибор не является игрушкой. Необходимо следить за детьми, чтобы они не играли с ним.
- Дети не должны выполнять

чистку или ухаживать за прибором без присмотра старших.

- Не допускается использовать прибор после падения на пол, если на нем имеются видимые следы повреждений или протечка.
- Избегайте контакта с жидкостью, которая может вытечь из аккумулятора. В случае попадания в глаза, тщательно промойте их водой и обратитесь к врачу. Жидкость, вытекшая из аккумулятора, может вызвать раздражение или ожоги.
- Поместите прибор на горизонтальную, твердую, жесткую, плоскую и устойчивую поверхность, не подвергающуюся вибрациям. Избегайте контакта области для взвешивания со стенами или другими предметами, которые нельзя взвешивать. В противном случае весы не покажут правильный вес.
- Не допускается использовать или хранить электроприбор на открытом воздухе.
- Не оставляйте прибор под дождем или во влажном месте. Если в прибор попадет вода, это может стать причиной поражения электрическим током;
- ВНИМАНИЕ: Сохраняйте прибор сухим.
- Не используйте прибор, если ноги мокрые.

ИСПОЛЬЗОВАНИЕ И УХОД

- Не допускается эксплуатировать электроприбор с неисправным выключателем питания.
- Не перегружайте весы.
- Извлеките батарейки из прибора, если вы не собираетесь использовать его в ближайшее время.
- Этот прибор предназначен только для домашнего, а не профессионального или промышленного использования.
- Данный прибор не подходит для торговли.
- Храните этот прибор вне досягаемости детей и/или лиц с ограниченными физическими, сенсорными или умственными возможностями, а также тех, кто не знаком с правилами его использования.
- Ни при каких обстоятельствах не вскрывайте батарейку/ки.
- Если аккумулятор/ы не используются, держите их вдали от металлических объектов, таких как скрепки, монеты, ключи,

- винты так как они могут повредить клеммы аккумулятора.
- Не замыкайте контакты аккумулятора, так как это может привести к взрыву или возгоранию.
 - Аккумулятор/ы должен/должны храниться при температуре менее 40°C.
 - **ВНИМАНИЕ:** Не используйте прибор, если стекло треснуто или разбито.
 - Используйте прибор только с батарейкой/ами, специально предназначенными для прибора. Использование любых других батареек может привести к взрыву или возгоранию.

СЕРВИСНОЕ ОБСЛУЖИВАНИЕ:

- Ремонтировать прибор разрешается только квалифицированным специалистам с использованием только оригинальных запасных частей.
- Любое неправильное использование или несоблюдение инструкций автоматически приводит к аннулированию гарантии и снятию ответственности производителя.

ОПИСАНИЕ

- A Основание
- B Жидкокристаллический дисплей
- C Кнопки настройки
- D Кнопки вверх/вниз
- E Мужчина
- F Женщина
- G Возраст
- H Рост
- I символ KG / LB
- J Значение при измерении
- K Уровень гидратации организма
- L Измерение мышечной массы
- M Измерение костной ткани
- N Рекомендуемое количество калорий
- O Крышка аккумуляторного отсека
- P Кнопка выбора единиц измерения

Если ваша модель не укомплектована нужной вам принадлежностью, ее можно приобрести отдельно через службу технической поддержки.

УСТАНОВКА БАТАРЕЕК:

- **ВНИМАНИЕ!** Вставляя батарейки, не прикасайтесь к обоим полюсам в одно и то же время, так как это вызовет частичный разряд имеющейся в них энергии и повлияет на долговечность батареек.
- Снимите крышку с отсека для батареек

- Убедитесь, что пластиковое покрытие, защищающее аккумулятор, было удалено (некоторые аккумуляторы продаются с защитным покрытием).
- Вставьте аккумулятор в отсек, соблюдая полярность (Fig.1).
- Установите на место крышку батарейного отсека.
- Важно, чтобы батарейки всегда были одного и того же типа и имели одинаковый заряд. Никогда не вставляйте одновременно щелочные батареи с обычными (угольно-цинковые) и / или аккумуляторными.
- Внимание! При замене батареек конфигурация устройства будет удалена, и вам необходимо будет сбросить параметры прибора.

ИНСТРУКЦИЯ ПО ЭКСПЛУАТАЦИИ

ПЕРЕД ИСПОЛЬЗОВАНИЕМ:

- Убедитесь в том, что вы полностью распаковали прибор.

ФУНКЦИЯ ВЫБОРА ЕДИНИЦЫ ИЗМЕРЕНИЯ KG/LB/ST/OZ/LB-OZ...:

- Установите единицу измерения в «LB» или «KG», нажав кнопку в нижней части весов, когда прибор *αναμμένο*. (Fig.2).
- После выбора единицы измерения выбранная единица измерения активируется при следующем включении прибора. (Fig.3)

КАК БЫСТРО ВЗВЕСИТЬСЯ:

- Если вы хотите взвесить себя, не настраивая дополнительные параметры настройки, выполните следующие действия:
- 1. Убедитесь, что аккумулятор установлен, а весы стоят на твердой ровной поверхности.
- 2. Встаньте на весы.
- 3. На ЖК-дисплее отобразится ваш вес. Если цифры мигают, это значит, что вес стабилизируется.

НАСТРОЙКА ЛИЧНЫХ ДАННЫХ:

- Чтобы настроить личные данные, выполните следующие действия:
- 1. Нажмите на весах кнопку «SET», чтобы включить их.
- 2. Когда весы включены, вы можете выбрать профиль пользователя. Весы запоминают до 12 пользователей.

- 3. Чтобы выбрать профиль пользователя, нажмите кнопку «SET» и используйте кнопки со стрелками вверх и вниз для навигации по каждому из профилей пользователя с «p-01» до «p-12».
- 4. Выбрав профиль, вы можете указать свой пол. Используйте кнопки со стрелками вверх и вниз, расположенные рядом с кнопкой «SET», чтобы переключаться между мужским и женским полом, которые обозначены соответствующими символами в левой части экрана. Нажмите «SET» еще раз, чтобы сохранить выбранный пол и перейти к следующему параметру.
- 5. Теперь вы можете задать ваш возраст. Используйте кнопки со стрелками вверх и вниз, чтобы настроить число на экране в соответствии с вашим возрастом. По окончании настройки нажмите кнопку «SET» еще раз, чтобы подтвердить свой возраст и перейти к следующему параметру.
- 6. Затем вы можете ввести свой рост. Используйте кнопки со стрелками вверх и вниз, чтобы настроить число на экране в соответствии с вашим ростом. Нажмите «SET» еще раз, чтобы подтвердить рост и сохранить его в настройках.
- 7. На экране должно отображаться 0.0, теперь вы можете взвеситься
- Чтобы избежать неточных результатов, вызванных электромагнитными помехами электрического и электронного оборудования, не используйте этот прибор рядом с мобильным телефоном или микроволновой печью.

ИЗМЕРЕНИЕ С ПОМОЩЬЮ ВЕСОВ:

- Чтобы совершить измерения с помощью весов, выполните следующие действия:
- 1. Если весы выключены, нажмите кнопку «SET», чтобы включить их.
- 2. Нажмите «SET» еще раз, чтобы войти в режим выбора профиля пользователя, и выберите нужный профиль.
- 3. Когда на экране весов отображается «0.0», осторожно встаньте на весы.
- 4. Если вы хотите получить полный набор измерений, вы должны встать на весы, ничем не покрывая ступни и убедившись, что ваши стопы соприкасаются с каждой из четырех металлических контактных точек в верхней части весов.
- 5. Сначала весы покажут ваш вес.
- 6. Показание веса на экране будет

стабилизироваться и определится, мигнув один раз, тем самым показывая, что вес был определен.

- 7. Затем весы замерят остальные показатели и отобразят их, показывая процентное содержание жира в организме, уровень гидратации организма, процент мышечной массы, процентное содержание костной ткани, число потребляемых калорий и ИМТ.
- 8. Весы отобразят все ваши измерения до того, как экран погаснет.

РЕЖИМ ОЖИДАНИЯ:

- Для экономии энергии прибор переходит в режим ожидания через несколько секунд, если пользователь не использует его.
- Чтобы вернуть прибор к нормальной работе, просто слегка нажмите на основание весов и дождитесь появления экрана. 0,0.

ПОСЛЕ ИСПОЛЬЗОВАНИЯ:

- Прибор выключится автоматически после использования.
- Если вы не собираетесь использовать прибор в течение продолжительного времени, извлеките из него аккумулятор.
- Очистите прибор.

СПЕЦИАЛЬНЫЕ ОПОВЕЩЕНИЯ:

- Следующие оповещения могут появиться на экране:
- (FOTO WARNING INDICATORS)

ОЧИСТКА

- очистите прибор, используя влажную ткань и несколько капель чистящей жидкости, а затем сухую ткань;
- Не допускается использовать растворители или продукты на основе кислоты или с высоким уровнем pH, например, отбеливатель, а также абразивные чистящие вещества.
- Не допускайте попадания внутрь через отверстия для прохождения воздуха воды или иной жидкости, чтобы не повредить внутренние части.
- Не помещайте электроприбор в воду или иную жидкость, а также под струю воды.

РАСХОДНЫЕ ЧАСТИ

- обязательно используйте оригинальные расходные части, специально предназначенные для вашей модели.

- В приборе должны использоваться только следующие типы принадлежностей: (Fig.4).
- Аккумуляторы: 2 AAA.
- Эти расходные части доступны в специализированных магазинах.

НЕИСПРАВНОСТИ И РЕМОНТ

- В случае неисправности отнесите электроприбор в сервисный центр. Не пытайтесь самостоятельно ремонтировать электроприбор — это может быть опасно.

ДЛЯ ИЗДЕЛИЙ В ВЕРСИИ ЕС И/ИЛИ, ЕСЛИ ЭТОГО ТРЕБУЕТ ЗАКОНОДАТЕЛЬСТВО В ВАШЕЙ СТРАНЕ:

ЭКОЛОГИЯ И ВТОРИЧНОЕ ИСПОЛЬЗОВАНИЕ

- Материалы упаковки прибора принимаются системой сбора и сортировки материалов для вторичного их использования. Для утилизации используйте бытовые контейнеры для каждого типа мусора.
- В изделии нет веществ в концентрациях, которые считаются вредными для окружающей среды.



Этот значок означает, что после окончания срока службы для утилизации электроприбора отнесите его в пункт сбора электрических и электронных отходов (WEEE)



Этот символ означает, что продукт может включать батарею или батареи; пользователь должен удалить их перед удалением продукта. Помните, что батареи должны быть утилизированы в надлежащим образом разрешенных контейнерах. Не бросайте их в огонь.

Данное устройство соответствует Директиве 2014/30 / ЕС об электромагнитной совместимости и Директиве 2011/65 / ЕС об ограничениях на использование некоторых опасных веществ в электрическом и электронном оборудовании.

Română

Cântar de baie

Syncro Glass Complet

Stimate client,

Vă mulțumim că ați ales să cumpărați un produs marca TAURUS .

Datorită tehnologiei sale, designului și modului de funcționare, precum și faptului că depășește cele mai stricte standarde de calitate, se poate garanta o utilizare pe deplin satisfăcătoare și de lungă durată a produsului.

Înainte de a porni aparatul, citiți cu atenție aceste instrucțiuni și păstrați-le pentru a le putea consulta în viitor. Nerespectarea acestor instrucțiuni poate provoca un accident.

RECOMANDĂRI ȘI AVERTIZĂRI PRIVIND SIGURANȚA

- Acest aparat poate fi utilizat de către copiii cu vârsta minimă de 8 ani și de persoanele cu capacități fizice, senzoriale sau mentale reduse sau fără experiență și cunoștințe, dacă aceștia sunt supravegheați sau instruiți cu privire la utilizarea aparatului în condiții de siguranță și înțeleg pericolele implicate.
- Acest aparat nu este o jucărie. Copiii trebuie supravegheați, pentru a vă asigura că nu se joacă cu aparatul.
- Curățarea și întreținerea nu trebuie efectuate de copii fără supraveghere.
- Nu utilizați aparatul dacă a fost scăpat pe podea, dacă există semne vizibile de deteriorare sau dacă prezintă scurgeri.

- Evitați orice contact cu lichidul care ar putea fi eliberat din baterie. În caz de contact cu ochii, spălați cu apă din abundență și solicitați asistență medicală. Lichidul pierdut de baterie poate cauza iritații sau arsuri.
- Așezați aparatul pe o suprafață orizontală, tare, rigidă, plată și stabilă, fără vibrații. Evitarea contactului zonei de cântărire cu pereții sau alte obiecte care nu trebuie cântărite. În caz contrar, nu va afișa greutatea corectă.
- Nu utilizați și nici nu depozitați aparatul în exterior.
- Nu lăsați aparatul în ploaie sau expus la umezeală. În cazul în care se infiltrează apă în interiorul aparatului, riscul de electrocutare va crește.
- ATENȚIE: Mențineți aparatul uscat.
- Nu utilizați aparatul cu picioarele umede.

UTILIZARE ȘI ÎNGRIJIRE:

- Nu utilizați aparatul dacă întrerupătorul pornit/oprit nu funcționează.
- Nu supraîncărcați capacitatea de greutate a aparatului.
- Scoateți bateriile din aparat, dacă nu îl veți utiliza mai mult timp.
- Acest aparat este destinat numai pentru utilizarea în gospodărie și, nu pentru utilizări profesionale sau industriale.
- Acest aparat nu este valabil pentru comerț.
- Depozitați aparatul într-un loc care să nu fie la îndemâna copiilor și/sau a persoanelor cu capacități fizice, senzoriale sau mentale reduse, ori care nu au experiența sau cunoștințele necesare.
- Nu deschideți bateria/bateriile, indiferent de circumstanță.
- Atunci când nu utilizați bateria/bateriile, țineți-le la distanță față de alte obiecte metalice precum agrafe de birou, monede, chei, șuruburi ... care pot conecta o bornă cu cealaltă.
- Nu scurtcircuitați bornele bateriei, întrucât acest lucru poate cauza o explozie sau un incendiu.
- Bateria/bateriile trebuie stocată(e) la o temperatură sub 40 °C.
- ATENȚIE: Nu utilizați aparatul dacă sticla este fisurată sau spartă.
- Utilizați aparatul numai cu bateriile pentru care a fost proiectat. Utilizarea altor baterii poate cauza o explozie sau pericol de incendiu.

SERVICE:

- Asigurați-vă că lucrările de întreținere ale

aparaturii sunt efectuate doar de personal calificat și că sunt utilizate doar piese de schimb și accesorii originale pentru înlocuirea pieselor/ accesoriiilor existente.

- Orice utilizare necorespunzătoare sau ne-respectarea instrucțiunilor face ca garanția și responsabilitățile producătorului să devină nule și neavenite.

DESCRIERE

- A Platformă
- B Ecran LCD
- C Butoane pentru setare
- D Butoane Sus/Jos
- E Simbol pentru masculin
- F Simbol pentru feminin
- G Simbol pentru vârstă
- H Simbol pentru greutate
- I Simbol KG / LB
- J Semnificația măsurării
- K Simbol pentru măsurarea apei
- L Simbol pentru măsurarea musculaturii
- M Simbolul pentru măsurarea masei osoase
- N Simbol pentru consumul recomandat de calorii
- O Capacul compartimentului bateriei
- P Buton pentru selectarea unității de greutate

Dacă modelul aparatului dvs. nu are accesoriile descrise mai sus, acestea pot fi achiziționate și separat de la Serviciul de Asistență Tehnică.

MONTAREA BATERIILOR

- **Atenție:** În timpul manevrării bateriilor, nu atingeți simultan polii acestora, deoarece astfel veți provoca descărcarea parțială a energiei stocate, afectând astfel longevitatea lor.
- Scoateți capacul compartimentului pentru baterii.
- Verificați dacă ați scos învelișul din plastic care protejează bateria (unele baterii se vând cu un înveliș de protecție).
- Puneți bateria în compartimentul ei, respectând polaritatea (Fig.1).
- Înlocuiți capacul compartimentului bateriei.
- Este esențial ca bateriile să fie întotdeauna de același tip și să aibă aceeași sarcină. Nu amestecați niciodată bateriile alcaline cu cele normale (cărbune-zinc) și/sau cu cele reincărcabile.
- N.B. Când schimbați bateriile, configurația aparatului dispăre și va trebui să resetați parametrii acestuia.

INSTRUCȚIUNI DE UTILIZARE ÎNAINTE DE UTILIZARE:

- Asigurați-vă că ați îndepărtat toate ambalajele produsului.

SELECTOR PENTRU UNITATEA DE CÂNTĂRIRE KG/LB/ST/OZ/LB-OZ...:

- Setati unitatea de măsură în „LB” sau „KG” apăsând butonul din partea inferioară a cântarului dvs. în timp ce alimentarea este pornit. (Fig. 2).
- După selectarea unității de măsură preferate, unitatea de măsură selectată va fi activată când cântarul va fi repornit. (Fig.3)

CUM SĂ EFECTUAȚI O CÂNTĂRIRE RAPIDĂ:

- Dacă doriți să vă cântăriți fără a trece prin opțiunile de setări mai avansate, urmați pașii de mai jos:
- 1. Asigurați-vă că bateria este instalată, iar cântarul este așezat pe o suprafață compactă și uniformă.
- 2. Pașiți pe cântar.
- 3. Ecranul LCD va afișa greutatea dvs. Când cifrele clipesc, greutatea este stabilizată și blocată.

SETAREA DATELOR PERSONALE:

- Pentru a vă seta datele personale, urmați acești pași:
- 1. Cu cântarul oprit, apăsați butonul „SETARE” pentru a-l porni.
- 2. Cu cântarul pornit, puteți selecta acum un profil de utilizator. Memoria cântarului suportă până la 12 utilizatori.
- 3. Pentru a selecta un profil de utilizator, apăsați butonul „SETARE” și utilizați butoanele săgeți sus și jos pentru a naviga prin fiecare profil de utilizator de la „p-01” la „p-12”.
- 4. Cu un profil selectat, puteți seta acum sexul. Utilizați butoanele săgeți sus și jos amplasate lângă butonul „SETARE” pentru a comuta între simbolurile masculin sau feminin, indicate de o figură de bărbat sau de femeie în partea stângă a ecranului. Apăsați din nou butonul „SETARE” pentru a bloca sexul și a trece la următoarea setare.
- 5. Acum puteți să vă setați vârsta. Utilizați butoanele săgeți sus și jos pentru a ajusta numărul de pe ecran pentru a potrivi vârsta. Când ați terminat, apăsați din nou butonul „SETARE” pentru a vă confirma vârsta și pentru a trece la următoarea setare.

- 6. În cele din urmă, puteți să introduceți înălțimea. Utilizați butoanele săgeți sus și jos pentru a ajusta numărul de pe ecran pentru a potrivi înălțimea. Apăsăți din nou butonul „SETARE” după ce ați confirmat înălțimea pentru a o bloca.
- 7. Ecranul ar trebui să afișeze acum 0.0 și este pregătit pentru a vă cântări
- Pentru a evita rezultatele inexacte cauzate de interferența electromagnetică dintre echipamentele electrice și electronice, nu utilizați acest aparat în apropierea unui telefon mobil sau a unui cuptor cu microunde.

MĂSURAREA CU CÂNTARUL:

- Pentru a obține măsurătorile cu cântarul, urmați acești pași:
- 1. Cu cântarul oprit, apăsați butonul „SETARE” pentru a-l porni.
- 2. Apăsăți din nou butonul „SETARE” pentru a introduce modul de selectare a profilului utilizatorului și selectați profilul dorit.
- 3. Când ecranul cântarului afișează „0.0”, pășiți ușor pe cântar.
- 4. Dacă doriți setul complet de măsurători, ar trebui să pășiți pe cântar fără să aveți nimic în picioare, și cu picioarele dvs. în contact cu fiecare din cele patru puncte metalice din partea superioară a cântarului.
- 5. Cântarul va măsura mai întâi greutatea dvs.
- 6. Greutatea citită pe ecran va fi stabilizată și blocată, clipind o dată pentru a indica că citirea este blocată.
- 7. Apoi, cântarul va colecta restul măsurătorilor și le va afișa, indicând procentajul de grăsime corporală, de hidratare, de mușchi, masei osoase, calorii și IMC.
- 8. Cântarul va afișa din nou toate măsurătorile înainte ca ecranul să se oprească.

FUNCȚIA STARE DE VEGHE (STAND-BY):

- Pentru a economisi energie, aparatul trece în stare de veghe după câteva secunde dacă utilizatorul nu îl utilizează.
- Pentru a reveni la funcționarea normală, apăsați ușor pe platforma de cântărire și așteptați să se afișeze ecranul 0,0.

DUPĂ CE AȚI TERMINAT DE UTILIZAT APARATUL:

- Dispozitivul se oprește automat după utilizare.
- Scoateți bateria din aparat dacă nu intenționați să utilizați aparatul pentru o perioadă prelungită de timp.

- Curățați aparatul.

MESAJE SPECIALE:

- Pe ecran pot apărea următoarele mesaje:

CURĂȚARE

- Curățați aparatul cu o cârpă umedă și câteva picături de detergent lichid, apoi uscați-l.
- Nu utilizați solvenți sau produse cu pH acid sau bazic, precum înălbitori sau produse abrazive, pentru curățarea aparatului.
- Nu permiteți ca apa sau orice alt lichid să pătrundă în gurile de aerisire pentru a evita deteriorarea pieselor interne ale aparatului.
- Nu introduceți niciodată aparatul în apă sau în orice alt lichid și nu țineți aparatul sub jet de apă.

CONSUMABILE

- Utilizați întotdeauna componente originale, special proiectate pentru modelul aparatului dvs.
- Numai următoarele tipuri de accesorii trebuie să fie utilizate împreună cu aparatul. (Fig.4)
- Baterii: 2 AAA.
- Aceste accesorii sunt disponibile în magazinele de specialitate.

ANOMALII ȘI REPARAȚII

- Duceți aparatul la un service de asistență tehnică autorizat, dacă produsul este deteriorat sau apar alte probleme. Nu încercați să demontați sau să reparați singur aparatul, deoarece poate fi periculos.

PENTRU VERSIUNILE UE ALE PRODUSULUI ȘI/SAU ÎN CAZUL ÎN CARE ESTE OBLIGATORIU ÎN ȚARĂ DVS.:

ECOLOGIA ȘI RECICLAREA PRODUSULUI

- Materialele din care este alcătuit ambalajul acestui produs sunt incluse într-un sistem de colectare, clasificare și reciclare. Dacă veți dori să le eliminați, utilizați pubelele publice corespunzătoare fiecărui tip de material.
- Produsul nu conține substanțe în concentrații care ar putea fi considerate dăunătoare pentru mediu.



Acest simbol înseamnă că, în cazul în care doriți să aruncați aparatul la încheierea duratei sale de funcționare, trebuie să-l duceți la un centru autorizat de colectare a deșeurilor, în vederea colectării

selective a deșeurilor de echipamente electrice și electronice (WEEE)



Acest simbol înseamnă că produsul poate include o baterie sau baterii; utilizatorul trebuie să le îndepărteze înainte de aruncarea produsului. Amintiți-vă că bateriile trebuie eliminate în recipiente autorizate corespunzător. Nu le aruncați în foc.

Acest aparat respectă Directiva 2014/30 / UE privind compatibilitatea electromagnetică și Directiva 2011/65 / UE privind restricțiile de utilizare a anumitor substanțe periculoase în echipamentele electrice și electronice.

Български

Електронен кантар

Syncro Glass Complet

Уважаеми клиенти,

Благодарим Ви, че закупихте електроуред с марката TAURUS.

Технологията, дизайнът и функционалността на същия, както и фактът, че той надвишава най-стриктните норми за качество ще Ви донесат пълно и дълготрайно задоволство от него.

Моля прочетете внимателно тази брошура, преди да пуснете уреда в действие. Запазете я за по-нататъшни справки. Несъобразяването с настоящите указания може да стане причина за произшествие.

СЪВЕТИ И ПРЕДУПРЕЖДЕНИЯ ЗА БЕЗОПАСНОСТ.

- Този уред може да бъде използван от хора, неумеещи да боравят с този вид продукти, хора с физически увреждания или деца над 8 години, но само и единствено ако се намират под надзора на някой възрастен човек или ако предварително им е обяснено как безопасно да използват уреда, а също и ако разбират наличните рискове.
- Уредът не е играчка. Дръжте децата под наблюдение, за да избегнете да си играят с уреда.
- Уредът може да бъде почистван или поддръжката му да бъде извършвана от деца, единствено ако

се намират под надзора възрастен човек.

- Моля не използвайте уреда, ако е паднал или ако има видими следи от увреждане.
- Избягвайте контакт с течността, която е възможно да изтече от батерията. В случай на случаен контакт с очите, незабавно ги изплакнете с вода и посетете лекар. Течността, която може да изтече от батерията може да предизвика раздразнения или изгаряния.
- Поставете уреда върху водоравна, твърда, корава, равна, устойчива и свободна от вибрации повърхност. Избягвайте каквото и да било допир на зоната за теглене със стени и други предмети, неотнасящи се към тегленето. В обратен случай, уредът няма да покаже правилно величините свързани с теглото.
- Не използвайте и не съхранявайте уреда на открито.
- Не излагайте уреда на дъжд и влага. Водата, проникнала в уреда повишава риска от електрически удар.
- ВНИМАНИЕ: Поддържайте уреда сух.
- Не използвайте уреда с мокри крака.

УПОТРЕБА И ПОДДРЪЖКА :

- Не използвайте уреда при повреден бутон за вкл./изкл.
- Не надвишавайте капацитета за теглене на уреда.
- Отстранете батериите от уреда, ако няма да го използвате за дълго време.
- Уредът е предназначен единствено за битови нужди, а не за професионална или промишлена употреба.
- Уредът не е подходящ за търговска дейност.
- Съхранявайте уреда далеч от достъпа на деца и/или хора с намалени физически, сензорни или умствени възможности, или от такива без опит и познания за боравене с него.
- По никаква причина не отваряйте батерията/те.
- Когато батерията не е в употреба, я дръжте далеч от метални предмети като кламери, монети, ключове, и т.н. които могат да свържат единия полюс с другия.
- Внимавайте да не предизвикате късо съединение между полюсите на батерията, тъй като съществува риск от взрив или

пожар.

- Съхранявайте батерията/батериите на места, в които температурата не надвишава 40°C.
- **ВНИМАНИЕ:** Не използвайте уреда, ако стъклото е пукнато или счупено.
- Ползвайте уреда единствено с батериите, за които е бил предвиден. Използването на различни от предвидените батерия/и може да

ОБСЛУЖВАНЕ НА УРЕДА:

- Уверете се, че поддръжката на уреда се извършва от специализирано лице и винаги използвайте оригинални консумативи и резервни части.
- Неправилното използване на уреда или неспазването на инструкциите за работа е опасно, анулира гаранцията и освобождава производителя от отговорност.

ОПИСАНИЕ

- A Платформа
- B Дисплей LCD
- C Бутон настройки
- D Бутони нагоре/надолу
- E Символ мъже
- F Символ жени
- G Символ възраст
- H Символ височина
- I Символ KG / LB
- J Символ измерване тлъстина
- K Символ измерване вода
- L Символ измерване мускул
- M Символ измерване кост
- N Символ препоръчителна консумация на калории
- O Капак за хранилището на батериите
- P Бутон селектор на единицата

В случай, че моделът уред, с който разполагате не притежава гореописаните приставки, можете да ги придобиете отделно в сервизите за техническо обслужване.

ПОСТАВЯНЕ НА БАТЕРИЯТА/БАТЕРИИТЕ

- **Внимание:** Докато боравите с батериите, не пипайте едновременно и двата полюса, тъй като това ще предизвика частичното им разреждане и пряко ще засегне дълготрайността им.
- Отстранете капака на отделението за батерията/ батериите.
- Проверете дали сте премахнали пластмасовата лента на батерията/иите

(някои батерии се продават с защитна лента).

- Поставете батерията/иите на тяхното място, като спазвате полюсите. (Fig.1).
- Отстранете капака на разпределението за батерията/ батериите.
- Много е важно батериите да бъдат от същият вид и заряд. Никога не смесвайте презареждащи се батерии с цинк-въглеродни батерии) или алкални батерии.
- Бележка: По време на смяната на батериите, конфигурацията на уреда ще се изтрие, така че ще е необходимо да конфигурирате наново параметрите на уреда.

НАЧИН НА УПОТРЕБА ЗАБЕЛЕЖКИ ПРЕДИ УПОТРЕБА:

- Уверете се, че изцяло сте отстранили опаковката на уреда.

ФУНКЦИЯ СЕЛЕКТОР НА ИЗМЕРИТЕЛНАТА ЕДИНИЦА KG/LB:

- Настройте единицата за тегло на "LB" (унции) или "KG" (килограми) чрез натискане на бутона на долната част на везната, докато същата е помит. (Fig.2).
- След като изберете предпочитаната единица за тегло, избраната единица за тегло се активира при повторно включване на везната. (Fig.3)

СИСТЕМА ЗА БЪРЗО ТЕГЛЕНЕ:

- Ако желаете да претеглите себе си, без да преминавате през по-особените възможности за настройка, следвайте по-долните стъпки:
- 1. Уверете се, че батерията е поставена, и че теглилката е поставена върху твърда и равна повърхност.
- 2. Покачете се на везната.
- 3. Екранът LCD ще започне да показва теглото Ви. Когато цифрите примигват, теглото се стабилизира и установява.

ПРОГРАМИРАНЕ НА ЛИЧНИТЕ ПАРАМЕТРИ.

- Задействайте уреда, като леко натиснете платформата за теглене. Изчакайте, докато на екрана се появи 0,0.
- Застанете в средата на платформата на кантара, като избягвате резки движения. Останете неподвижни и не пипайте други предмети докато кантара не покаже теглото Ви.
- За да избегнете погрешни резултати по

причина на електромагнитни взаимодействия между електрическите и електронни уреди, не използвайте този уред в близост до безжични телефони или микровълнови печки.

НАСТРОЙКА НА ЛИЧНИТЕ ПАРАМЕТРИ.

- За настройка на личните параметри следвайте следните стъпки:
- 1. При изключена везна натиснете бутона „SET“, за да я включите.
- 2. При вече включена везна можете да изберете потребителския си профил. Паметта на везната допуска до 12 потребители.
- 3. За избиране на потребителски профил натиснете бутон „ESTABLECER“ и използвайте бутоните със стрелка нагоре и надолу, за да се придвижвате по всеки потребителски профил от „p-01“ до „p-12“.
- 4. Със избрания вече профил може да въведете пола си. Използвайте бутона със стрелкички нагоре и надолу, разположен от страни на бутона „ESTABLECER“, за да превключвате между „мъж“ и „жена“ от лявата страна на екрана. Натиснете отново „SET“, за да въведете пола и да се придвижите към следващата настройка.
- 5. Сега вече можете да въведете своята възраст. Използвайте бутоните със стрелки нагоре и надолу, за да нагласите числото на екрана така, че да съвпадне с възрастта Ви. След приключване натиснете отново бутон „ESTABLECER“, за да потвърдите възрастта и да преминаете към следващата настройка.
- 6. Най-накрая можете да въведете и височината си. Използвайте бутоните със стрелки нагоре и надолу, за да въведете номера, съответстващ на височината Ви. След като въведете височината си натиснете отново „SET“, за да я фиксирате.
- 7. Сега екранът следва да показва 0.0 и е готов за претеглянето Ви.

ПРЕТЕГЛЯНЕ С ВЕЗНАТА:

- За получаване на Вашите мерки с теглилката, моля следвайте следните стъпки:
- 1. При изключена везна натиснете бутона „SET“, за да я включите.
- 2. Натиснете отново „SET“, за да въведете начина на избор на потребителския профил, след което изберете желаните си профил.
- 3. В момента, когато екранът покаже „0.0“, стъпете леко на везната.
- 4. Ако желаете пълен набор на своите

параметри, следва да се качите на теглилката с непокрита крака, след което направете контакт с крака с всеки от металическите контакти точки в горната част на везната.

- 5. Първоначално везната ще измери Вашето тегло.
- 6. Стойността на теглото на екрана ще се стабилизира и блокира, като примигне веднъж, за да укаже, че стойността е блокирана.
- 7. След това везната ще събере остатъка свои измервания и ще ги покаже, като укаже процента телесна мазнина, процента хидратация, процента мускулна маса, процента костна маса, калориите и BMI.
- 8. Везната ще покаже отново всички измервания, преди екранът да угасне.

ФУНКЦИЯ АВТОМАТИЧНО ИЗКЛЮЧВАНЕ (STAND-BY):

- Ако в продължение на няколко минути уредът не се използва, за цел пестене на енергия той преминава в състояние на самоизключване (stand-by).
- За да се върнете в обичаен работен режим на уреда просто следва леко да натиснете платформата за теглене и да почакате, докато на екрана се появи 0,0.

СЛЕД ПРИКЛЮЧВАНЕ НА РАБОТАТА С УРЕДА, НАПРАВЕТЕ СЛЕДНОТО:

- Уредът се изключва автоматически след употребата му.
- Отстранете батериите от уреда, ако не предвиждате да го използвате за дълъг период от време.
- Почистете уреда.

СПЕЦИАЛНИ СЪОБЩЕНИЯ:

- Следните съобщения могат да се появят на екрана:

ПОЧИСТВАНЕ

- Почистете уреда с влажна кърпа, напоена с няколко капки миеш препарат и после го подсушете.
- За почистването на уреда не използвайте разтворители и препарати с киселинен или основен pH фактор, като белина и абразивни продукти.
- Не допускате проникването на вода през вентилационните отвори; в противен случай

може да предизвикате повреда на работните части във вътрешността на уреда.

- Не потапяйте уреда във вода или друга течност и не го поставяйте под течаща вода.

КОНСУМАТИВИ

- Използвайте винаги оригинални консумативи, специално предназначени за Вашия модел уред.
- Този уред трябва да бъде използван само със следния вид консумативи: (Fig.4).
- Батерии: 2 AAA.
- Можете да закупите този вид консумативи в специализирани магазини.

НЕИЗПРАВНОСТИ И РЕМОНТ

- В случай на неизправност, моля отнесете уреда в оторизиран сервиз за техническо обслужване. Моля не се опитвайте да разглобявате уреда или пък да го поправяте - това е опасно.

ЗА РАЗНОВИДНОСТИТЕ EU НА ТОВА ИЗДЕЛИЕ И/ИЛИ В СЛУЧАЯ, ПРИЛОЖИМ ЗА ВАШАТА СТРАНА:

ОПАЗВАНЕ НА ОКОЛНАТА СРЕДА И РЕЦИКЛИРАНЕ НА ИЗДЕЛИЕТО.

- Материалите, от които изработена опаковката на този електроуред са включени в система за тяхното събиране, класифициране и рециклиране. Ако желаете да се освободите от тях, използвайте обществените контейнери, пригодени за всеки отделен вид материал.
- В изделието отсъстват концентрации на вещества, които могат да бъдат определени като вредни за околната среда.



Този символ означава, че ако желаете да се освободите от уреда след изтичане на експлоатационния му живот трябва да го предадете по подходящ начин на фирма за преработка на отпадъци, оторизирана за разделно събиране на отпадъци от електрическо и електронно оборудване (ОЕЕО).



Този символ означава, че във вътрешността на уреда може да има батерии, които трябва да се извадят, преди да се освободите от него. Не забравяйте, че батериите трябва се изхвърлят в специални контейнери и в никакъв случай не следва да се хвърлят в огън.

Този апарат е в съответствие с Директива 2014/30/EU за електромагнитна съвместимост и Директива 2011/65/EU за ограниченията при употребата на определени опасни вещества в електрическите и електронни апарати.

- القياس بالميزان:

- للحصول على القياسات الخاصة بك باستخدام الميزان، اتبع هذه الخطوات:
- ١. مع الميزان يعمل، اضغط على زر "SET" لتشغيله.
- ٢. اضغط على "SET" من جديد للدخول إلى وضع تحديد ملف تعريف المستخدم، وحدد ملف تعريفك المطلوب.
- ٣. عندما تعرض شاشة الميزان "٠.٠"، قم بالدوس على الميزان برفق.
- ٤. إذا كنت ترغب في الحصول على مجموعتك الكاملة من القياسات، فيجب عليك أن تصعد على الميزان دون أي شيء يغطي قدميك، وبقدميك قم بلامسة كل نقطة من نقاط التماس المعدنية الأربعة الموجودة في الجزء العلوي من الميزان.
- ٥. سيقس الميزان أولاً ووزنك.
- ٦. سوف تستقر قراءة الوزن على الشاشة ويتم قفلها، وترمز مرة واحدة للإشارة إلى أنه تم قفل القراءة.
- ٧. بعد ذلك، سيجم الميزان بقية قياساتك ويظهرها، حيث يظهر نسبة الدهون في الجسم ونسبة الترطيب ونسبة العضلات ونسبة الكتلة العظمية والسرعات الحرارية ومؤشر كتلة الجسم.
- ٨. سيرعرض الميزان جميع قياساتك من جديد قبل أن تنطفئ الشاشة.

وظيفة الفصل التلقائي (stand-by):

- من أجل توفير الطاقة، ينتقل الجهاز إلى مرحلة الفصل التلقائي (stand-by) بعد عدة دقائق، إذا لم يتم المستخدم خلال هذه الفترة بأي إجراء عليه.
- للعودة إلى التشغيل العادي ما عليك سوى الضغط قليلاً على منصة الوزن وانتظر حتى يظهر على الشاشة ٠.٠..

بعد الانتهاء من استعمال الجهاز:

- ينظف الجهاز تلقائياً بعد الاستخدام.
- قم بإزالة البطاريات من الجهاز إذا لن تستعمل الجهاز لفترة طويلة من الزمن.
- نظف الجهاز.

رسائل خاصة:

- قد تظهر على الشاشة الرسائل التالية:

التنظيف

- قم بتنظيف الجهاز بقطعة قماش مبللة ومشربة بضع قطرات من منظف ثم جففه.
- لا تستخدم مواد مذيبة ولا منتجات بعنصر رقم هيدروجيني حمضي أو أساسي مثل المبيضات ولا منتجات كاشطة لتنظيف الجهاز.
- لا تترك ماء أو سائل آخر يدخل من خلال فتحات التهوية لمنع الأضرار في الأجزاء التشغيلية الداخلية للجهاز.
- لا تغسل الجهاز في الماء أو سائل آخر، ولا تضعه تحت الحنفية.
- مواد قابلة للاستهلاك
- استعمل دائماً القطع الأصلية المصممة خصيصاً لطراز الجهاز الخاص بك.
- لا يجب استعمال هذا الجهاز إلا مع النوع التالي من المواد القابلة للاستهلاك. (Fig.4).
- بطاريات من نوع: AAA ٢.
- يمكنك شراء هذا النوع من المواد القابلة للاستهلاك في المتاجر المتخصصة.

أمور غير عادية والتصليح

- في حال العطل احمل الجهاز إلى مركز صيانة فنية معتمد. لا تحاول فكه أو إصلاحه لأنه قد يكون فيه خطر.

إصدارات الاتحاد الأوروبي و/أو في حال يطبق في بلدك:

- البيئة وإعادة تدوير المنتج
- يتم دمج المواد التي تشكل تعبئة هذا الجهاز في نظام جمع وفرز وإعادة تدوير لها. إذا كنت ترغب في التخلص منها، يمكنك استخدام الحاويات العامة المناسبة لكل نوع من أنواع المواد.
- يخلو هذا المنتج من تركيبات المواد التي يمكن أن تعتبر ضارة بالبيئة.

يعني هذا الرمز أنه إذا كنت ترغب بالتخلص من المنتج، بعد انتهاء عمره، فيجب إيداعه عن طريق الوسائل المناسبة بيد وكيل نفايات معتمد للجمع الانتقائي من نفايات الأجهزة الكهربائية والإلكترونية (EEEW).



يعني هذا الرمز أن المنتج قد يحتوي على بطاريات في داخله، ويجب إزالتها أولاً قبل التخلص من المنتج. تذكر أن البطاريات يجب أن تودع في حاويات خاصة ومعتمدة. وأنه لا يجوز أبداً رميها في النار.



يستوفي هذا الجهاز توجيه ٢٠٠٢/٤١٠٢/EU لتوافق الكهرومغناطيسي وتوجيه ٢٠٠٢/٥٦/EU حول قيود استخدام مواد خطيرة معينة في الأجهزة الكهربائية والإلكترونية.

- G رمز العمر
 - H رمز الطول
 - I رمز كيلوغرامات / أرطال
 - J رمز KG / LB
 - K رمز قياس الماء
 - L رمز قياس الميزان
 - M رمز قياس العظم
 - N رمز استهلاك السعرات التي ينصح بها
 - O غطاء حجرة البطاريات
 - P زر مفتاح تحديد وحدات الوزن
- في حال لم يكن لدى طراز جهازك الملحقات المذكورة أعلاه، يمكن أيضاً شراؤها بشكل منفصل في مركز خدمات الصيانة التقنية.

تثبيت البطارية/البطاريات

- تحذير: أثناء عملية التعامل مع البطارية، لا تلامس في وقت واحد قطبيها، لأنه قد يسبب تفريغ جزء من الطاقة المخزنة، والذي يؤثر بشكل مباشر على طول عمر البطارية.
- قم بإزالة غطاء حجرة البطارية/البطاريات.
- تأكد أنه قد تم إزالة رقاقة الحماية البلاستيكية للبطارية/البطاريات (هناك بطاريات يتم تزويدها برفاقة حماية).
- قم بتوصيل البطارية/البطاريات في مكان تثبيتها، مع مراعاة القطبية المشار إليها، (Fig.1).
- أغلق من جديد غطاء حجرة البطارية/البطاريات.
- ومن الضروري أن تكون البطاريات من نفس النوع والشحن، ولا تخلط أبداً البطاريات القلوية مع البطاريات العادية (كربون-زنك) أو القابلة لإعادة الشحن.
- ملاحظة: خلال عملية استبدال البطارية/البطاريات سيتم مسح إعدادات الجهاز، ومن الضروري إعادة إعداد قيم الجهاز.

طريقة الاستخدام

ملاحظات أولية للاستعمال:

- تأكد من أنك قد أزلت كافة مواد تعبئة وتغليف المنتج.

محدد وحدات الوزن كغ/رطل:

- قم بإعداد وحدة القياس في "LB" أو "KG" بالضغط على الزر في الجزء السفلي من الميزان ما يكون مطفأً. (Fig.2).
- بعد تحديد وحدة القياس المفضلة، سيتم تفعيل وحدة القياس المحددة عند تشغيل الميزان من جديد. (Fig.3).

نظام الوزن السريع:

- إذا كنت تريد وزن نفسك دون المرور بخيارات الإعدادات الأكثر تقدماً، فاتبع الخطوات التالية:

١. تأكد من تركيب البطارية ووضع الميزان على سطح صلب ومستوي.
٢. اصعد على الميزان.
٣. ستبدأ شاشة LCD بإظهار وزنك. عندما ترمش الأرقام، يستقر الوزن ويثبت.

برمجة البيانات الشخصية:

- شغل الجهاز عن طريق الضغط قليلاً على منصة الوزن وانتظر حتى يظهر على الشاشة ٠.٠.
- كن في وسط المنصة لتجنب الحركات المفاجئة، وحافظ على نفسك بلا حراك وبدون لمس أشياء أخرى، حتى يظهر الجهاز الحجم المرتبط بالوزن.
- لتجنب عدم الدقة في القياس الذي تم الحصول عليه، وذلك بسبب التداخلات الكهرومغناطيسية بين الأجهزة الإلكترونية، لا تستعمل هذه الأجهزة بالقرب من أجهزة مثل الهواتف المحمولة أو أفران الميكروويف.

إعدادات البيانات الشخصية:

- لإعداد بياناتك الشخصية، اتبع هذه الخطوات:
- ١. مع الميزان مطفأً، اضغط على زر "SET" لتشغيله.
- ٢. مع تشغيل الميزان، يمكنك الآن تحديد ملف تعريف المستخدم. تقبل ذاكرة الميزان عدداً يصل إلى ٢١ مستخدماً.
- ٣. لتحديد ملف تعريف المستخدم، اضغط على الزر "الإعداد" واستخدم أزرار الأسهم إلى الأعلى وإلى الأسفل للتنقل خلال ملف تعريف كل مستخدم من "p-١٠" إلى "p-٢١".
- ٤. مع تحديد ملف تعريف، يمكنك الآن تعيين جنسك. استخدم أزرار الأسهم إلى الأعلى وإلى الأسفل الموجودة إلى جانب زر "الإعداد" للتبديل بين الرجل أو المرأة، المشار إليه بشكل رجل أو امرأة على الجانب الأيسر من الشاشة. اضغط على "SET" من جديد لتعيين الجنس والانتقال إلى الإعداد التالي.
- ٥. يمكنك الآن إعداد عمرك. استخدم أزرار الأسهم إلى الأعلى وإلى الأسفل لإعداد الرقم على الشاشة لطابق عمرك. عند الانتهاء، اضغط على زر "الإعداد" من جديد لتأكيد العمر والانتقال إلى الإعداد التالي.
- ٦. أخيراً، يمكنك إدخال طولك. استخدم أزرار الأسهم إلى الأعلى وإلى الأسفل لإعداد الرقم على الشاشة لطابق طولك. اضغط على "SET" من جديد بمجرد تأكيد طولك لتثبيته.
- ٧. يجب أن تظهر الشاشة الآن ٠.٠، وأنه جاهز لوزنك

العربية

- ميزان حمام Syncro Glass Complet

عزيزي الزبون:

نشكر قرارك شراء منتج من منتجات العلامة التجارية TAURUS. وسوف تجلب لك التكنولوجيا والتصميم والأداء إلى جانب واقع تتجاوز أعلى معايير الجودة الرضا التام لفترة طويلة من الزمن. اقرأ بعناية كراس الإرشادات هذا قبل بدء تشغيل الجهاز واحتفظ به للرجوع إليه في المستقبل. إن عدم التقيد والامتثال لهذه الإرشادات قد يترتب عليه كنتيجة لذلك وقوع حادث.

نصائح وتحذيرات السلامة

- يمكن أن يستخدم هذا الجهاز الأطفال ممن هم بعمر ٨ سنوات فما فوق والأشخاص من ذوي القدرات البدنية أو الحسية أو العقلية المنخفضة أو انعدام الخبرة والمعرفة، إذا ما قدم لهم الإشراف أو التدريب المناسبين فيما يتعلق باستعمال الجهاز بطريقة آمنة ويستوعبوا المخاطر المترتبة عليه.
- إن هذا الجهاز ليس لعبة. يجب أن يكون الأطفال تحت المراقبة للتأكد بأنهم لا يلعبون بالجهاز.
- لا يجب على الأطفال القيام بالتنظيف والصيانة التي يجب أن يقوم بها المستخدم ومن دون إشراف.

- لا تستخدم الجهاز إذا سقط أو إذا كان هناك علامات واضحة من التلف أو إذا كان هناك تسرب.
- تجنب أي اتصال مع السائل الذي قد يتحرر من البطارية. في حال الملامسة العرضية مع العينين، اغسلهما وراجع الطبيب. قد يسبب السائل المنسكب من البطارية تهيجاً أو حرقاً.
- ضع الجهاز على سطح أفقي قوي وصلب ومستوي وثابت وخالي من الاهتزازات. تجنب أي تماس بمنطقة الوزن مع الجدران أو غيرها من الأشياء خارج الوزن. وخلاف ذلك لا يتم عرض بالشكل الصحيح الأحجام المتعلقة بالوزن.
- لا تستخدم ولا تحفظ الجهاز في الهواء الطلق.
- لا تعرض الجهاز تحت المطر أو ظروف الرطوبة. المياه التي تدخل في الجهاز ستزيد من خطر حدوث صدمة كهربائية.
- تحذير: حافظ على الجهاز جافاً.
- لا تصعد على الجهاز مع القدمين مبللتين.

الاستخدام والعناية:

- لا تستعمل الجهاز إذا كانت أداة التشغيل/الإيقاف لا تعمل.
- لا تتجاوز قدرة وزن الجهاز.
- قم بإزالة البطاريات من الجهاز إذا لن تستعمله لمدة طويلة من الزمن.
- تم إعداد هذا الجهاز للاستعمال المنزلي فقط، وليس للاستعمال المهني أو الصناعي.
- هذا الجهاز غير مناسب للمعاملات التجارية.
- احفظ هذا الجهاز بعيداً عن متناول الأطفال و/أو الأشخاص الذين يعانون من انخفاض قدراتهم الجسدية أو العقلية أو نقص الخبرة والمعرفة.
- لا تفتح البطارية/ات تحت أي ظرف من الظروف.
- عندما لا تكون البطارية/ات قيد الاستعمال، يجب حفظها بعيداً عن الأجسام المعدنية الأخرى مثل مشابك الورق والنقود والمفاتيح والبراغي... التي يمكن أن تعمل توصيل من طرف إلى آخر.
- تجنب حدوث تماس كهربائي بين أطراف البطارية، لأن هناك خطر الانفجار أو الحريق.
- احفظ البطارية/ات في أماكن لا تتجاوز فيها درجة الحرارة ٠٤ درجة مئوية.
- تحذير: لا تستعمل الجهاز إذا كان الزجاج منصدعاً أو مكسوراً.
- استعمال الجهاز فقط مع البطارية/البطاريات التي تم تصميمها خصيصاً له. إن استعمال بطارية/بطاريات أخرى قد يسبب خطر الانفجار أو الحريق.

الخدمة:

- تأكد من أن يتم تنفيذ خدمة صيانة الجهاز من قبل العاملين المؤهلين، وفي حال تصديد المواد القابلة للاستهلاك/قطع الغيار، أن تكون أصلية.
- إن كل استخدام غير مناسب، أو مخالفة إرشادات الاستعمال، قد يترتب عليه مخاطر، وهذا يلغي الضمان ومسؤولية الشركة المصنعة.

الوصف

- A منصبة
- B شاشة LCD
- C زر إعدادات
- D أزرار أعلى/أسفل
- E رمز مذكر
- F رمز مؤنث

Español

GARANTÍA Y ASISTENCIA TÉCNICA

Este producto goza del reconocimiento y protección de la garantía legal de conformidad con la legislación vigente. Para hacer valer sus derechos o intereses debe acudir a cualquiera de nuestros servicios de asistencia técnica oficiales.

Podrá encontrar el más cercano accediendo al siguiente enlace web: <http://taurus-home.com/>

También puede solicitar información relacionada poniéndose en contacto con nosotros por el teléfono que aparece al final de este manual.

Puede descargar este manual de instrucciones y sus actualizaciones en <http://taurus-home.com>

Català

GARANTIA I ASSISTÈNCIA TÈCNICA

Aquest producte gaudeix del reconeixement i protecció de la garantia legal de conformitat amb la legislació vigent. Per fer valer els seus drets o interessos ha d'acudir a qualsevol dels nostres serveis d'assistència tècnica oficials.

Podrà trobar el més proper accedint al següent enllaç web: <http://taurus-home.com/>

També pot demanar informació relacionada posant-se en contacte amb nosaltres al telèfon que apareix al final d'aquest manual.

Podeu descarregar aquest manual d'instruccions i les seves actualitzacions a <http://taurus-home.com>

English

WARRANTY AND TECHNICAL ASSISTANCE

This product enjoys the recognition and protection of the legal guarantee in accordance with current legislation. To enforce your rights or interests you must go to any of our official technical assistance services.

You can find the closest one by accessing the following web link: <http://taurus-home.com/>

You can also request related information by contacting us.

You can download this instruction manual and its updates at <http://taurus-home.com/>

Français

GARANTIE ET ASSISTANCE TECHNIQUE

Ce produit est reconnu et protégé par la garantie établie conformément à la législation en vigueur. Pour faire valoir vos droits ou intérêts, vous devrez vous adresser à l'un de nos services d'assistance technique agréés.

Pour savoir lequel est le plus proche, vous pouvez accéder au lien suivant : <http://taurus-home.com/>

Vous pouvez aussi nous contacter pour toute information.

Vous pouvez télécharger ce manuel d'instructions et ses mises à jour sur <http://taurus-home.com/>

Deutsch

GARANTIE UND TECHNISCHER SERVICE

Dieses Produkt ist von der gesetzlichen Garantie gemäß der geltenden Gesetzgebung geschützt. Um Ihre Rechte und Interessen geltend zu machen, müssen Sie eines unserer offiziellen Servicezentren aufsuchen.

Über folgenden Link finden Sie ein Servicezentrum in Ihrer Nähe: <http://taurus-home.com/>

Sie können auch Informationen anfordern, indem Sie sich mit uns in Verbindung setzen.

Sie können dieses Benutzerhandbuch und seine Aktualisierungen unter <http://taurus-home.com/>

Italiano

GARANZIA E ASSISTENZA TECNICA

Questo prodotto possiede il riconoscimento e la protezione della garanzia legale di conformità con la legislazione vigente. Per far valere i suoi diritti o interessi, dovrà rivolgersi a uno qualsiasi dei nostri servizi ufficiali di assistenza tecnica.

Può trovare il più vicino cliccando sul seguente link: <http://taurus-home.com/>

Inoltre, può richiedere informazioni mettendosi in contatto con noi.

Può scaricare questo manuale di istruzioni e i suoi aggiornamenti da <http://taurus-home.com/>

Português

GARANTIA E ASSISTÊNCIA TÉCNICA

Este produto goza do reconhecimento e proteção da garantia legal em conformidade com a legislação em vigor. Para fazer valer os seus direitos ou interesses, deve recorrer sempre aos nossos serviços oficiais de assistência técnica.

Poderá encontrar o mais próximo de si através do seguinte website: <http://taurus-home.com/>

Também pode solicitar informações relacionadas, pondo-se em contacto conosco.

Pode fazer o download deste manual de instruções e suas atualizações em <http://taurus-home.com/>

Nederlands

GARANTIE EN TECHNISCHE ONDERSTEUNING

Dit product valt onder de legale garantievoorzieningen zoals bepaald in de actuele wetgeving. Om een beroep te doen op uw rechten of aanspraken kunt u contact opnemen met onze officiële technische service.

U kunt de dichtstbijzijnde technische service vinden op de website: <http://taurus-home.com/>

Voor verdere informatie kunt u ook contact met ons opnemen.

U kunt deze gebruiksaanwijzing en eventuele actualiseringen ervan downloaden via <http://taurus-home.com/>

Polski

GWARANCJA I SERWIS TECHNICZNY

Ten produkt jest uznawany i chroniony prawną gwarancją zgodnie z obowiązującymi przepisami. W celu wyegzekwowania swoich praw lub interesów, należy udać się do dowolnego z naszych oficjalnych usług pomocy technicznej.

Najbliższy punkt można znaleźć, korzystając z poniższego linku: <http://taurus-home.com/>

Można również poprosić o informacje, kontaktując się z nami.

Można też pobrać niniejszą instrukcję obsługi i jej aktualizacje na <http://taurus-home.com/>

Ελληνικά

ΕΓΓΥΗΣΗ ΚΑΙ ΤΕΧΝΙΚΗ ΥΠΟΣΤΗΡΙΞΗ

Το παρόν προϊόν αναγνωρίζεται και προστατεύεται από τη νόμιμη εγγύηση συμμόρφωσης προς την ισχύουσα νομοθεσία. Για να διεκδικήσετε τα δικαιώματα ή συμφέροντά σας πρέπει να απευθυνθείτε σε οποιοδήποτε από τα επίσημα γραφεία μας τεχνικής υποστήριξης.

Για να βρείτε το πιο κοντινό σε εσάς, ανατρέξτε στην ιστοσελίδα: <http://taurus-home.com/>

Μπορείτε επίσης να ζητήσετε πληροφορίες, επικοινωνώντας μαζί μας.

Μπορείτε να «κατεβάσετε» από το διαδίκτυο το παρόν εγχειρίδιο οδηγιών και τις σχετικές ενημερώσεις του στο <http://taurus-home.com/>

Русский

ГАРАНТИЯ И ТЕХНИЧЕСКАЯ ПОДДЕРЖКА

Этот продукт защищен юридической гарантией в соответствии с действующим законодательством. Чтобы обеспечить соблюдение ваших прав или интересов, вы должны обратиться в любую из наших официальных служб по технической поддержке клиентов.

Вы можете найти ближайшие из центров, пройдя по следующей веб-ссылке: <http://taurus-home.com/>

Вы также можете запросить соответствующую информацию, связавшись с нами (см. последнюю страницу руководства).

Вы можете скачать это руководство и обновления к нему по адресу <http://taurus-home.com/>

Română

GARANȚIE ȘI ASISTENȚĂ TEHNICĂ

Acest produs beneficiază de recunoașterea și protecția garanției legale în conformitate cu legislația în vigoare. Pentru a vă exercita drepturile sau interesele, trebuie să vă adresați unuia dintre serviciile noastre oficiale de asistență tehnică.

Puteți găsi cel mai apropiat serviciu de asistență tehnică accesând următorul link web: <http://taurus-home.com/>

De asemenea, puteți solicita informații conexe, contactând-ne (consultați ultima pagină a manualului).

Puteți descărca acest manual de instrucțiuni și actualizările sale la <http://taurus-home.com/>

Български ГАРАНЦИЯ И ТЕХНИЧЕСКА ПОМОЩ

Настоящият продукт има законна гаранция, в съответствие с действащото законодателство. За да упражните правата си на потребител следва да се насочите към някой от нашите оторизирани сервизи.

Най-близкия до Вас сервиз можете да откриете на следния линк: <http://taurus-home.com/>

Също така, можете да потърсите информация, свързвайки се с нас (вижте на последната страница на наръчника).

Наръчника с указания и неговите осъвременявания можете да свалите на следния <http://taurus-home.com/>

العربية

الضمان والمساعدة التقنية

يحظى هذا المنتج بالاعتراف والحماية من الضمان القانوني وفقاً للتشريعات النافذة. لطلب حقوقك أو مصالحك يجب عليك مراجعة أي

مركز من مراكزنا لخدمات المساعدة التقنية الرسمية.

يمكنك العثور على الأقرب عن طريق الدخول إلى رابط الموقع التال:

<http://taurus-home.com> (حسب العلامة التجارية)

كما يمكنك طلب المعلومات ذات الصلة عن طريق الاتصال بنا عبر الهاتف.

ويمكنك تحميل دليل التعليمات هذا وتحديثاته على الموقع <http://taurus-home.com>

COUNTRY	ADDRESS	PHONE
Algeria	Zone d'Activite, N° 62, Constantine	213770777756
Argentina	Av. del Libertador 1298,(B1638BEY), Vicente López (Pcia. Buenos Aires)	541153685223
Belgium	Mariëndonkstraat 5, 5154 EG, Elshout	31620401500
Benin	359 Av. Steinmetz, 1930, Cotonou	0299-21313798
Bulgaria	265,Okolovrasten Pat, Mladost 4, 1766, Sofia	35929211120 / 35929211193
Burkina Faso	Avenue Bassawarga, 01 BP915, Ouagadougou	226 25301038
Congo (Republic of)	98 Blvd General Charles de Gaulle, Pointe Noire	242066776656
Cyprus	20, Bethlehem Str. / P.O.Box 20430, 2033, Strovolos	35722711300
Czech Republic	Milady Horakove 357/4, 568 02, Svitavy	420 461 540 130
Democratic Republic of the Congo	AV. Pont Canale N° 3440, Kinshasa	00243-991223232
Equatorial Guinea	SN Av Patricio Lumumba y C/ Jesus B, Bata	00240 333 082958 / 00240 333 082453
Equatorial Guinea	Calle de las Naciones Unidas, PO box 762, Malabo	240333082958 / 240333082453
España	Avda Barcelona, S/N, 25790 Oliana (Lleida) atencioncliente@taurus.es	902 118 050
Ethiopia	Lideta Sub City Kebele 10 H.NO 124, Addis Ababa	+251 11 5518300
France	Za les bas musats 18, 89100, Malay-le-Grand	03 86 83 90 90
Gabon	BP 574, Port-Gentil Centre-ville	24101552689 / 24101560698
Ghana	Ederick Place, Accra-Ghana	302682448 / 302682404

Gibraltar	11 Horse Barrack Lane, 54000, Gibraltar	00350 200 75397 / 00350 200 41023
Greece	Sapfous 7-9, 10553, Athens	+30 21 0373 7000
Guinea	BP 206, GN, Conakry	(224) 622204545
Hong Kong	Unit H, 13/F., World Tech Centre, Hong kong	(852) 2448 0116 / 9197 3519
Hungary	Késmárk utca 11-13, 1158, Budapest	+36 1 370 4519
India	C-175, Sector-63, Noida, Gautam Budh Nagar - 201301, Delhi	(+91) 120 4016200
Ivory Coast	01 Rue Des Carrossiers-Zone 3, B.P 3747, Abidjan 01 (RCI)	22521251820 / 225 21 353494
Jordan	28 Basman St Down town, Amman	+962 6 46 222 68
Kuwait	P.O. BOX 3379 hawally, 32034, Hawally	+965 2200 1010
Lebanon	Damascus Highway; Sciale Building, Jamhour	9615922963
Luxembourg	Mariëndonkstraat 5, 5154 EG, Elshout	31620401500
Mali	BP E2900, Dravela Bolibana	223227216 / 223227259
Marruecos	Big distribution society 4 Rue 13 Lot. Smara Oulfa, Casablanca	(+212) 522 89 40 21
Mauritania	134 Avenue Gamal Abdener llot D, Nouakchott	2225254469 / 2225251258
Mexico	Rosas Moreno N° 4-203 Colonia de San Rafael C.P. 06470 – Delegación Cuauhtémoc, Ciudad de México	(+52) 55 55468162
Montenegro	Rastovac bb, 81400, Niksic	+382 40 217 055
Netherlands	Mariëndonkstraat 5, 5154 EG, Elshout	31620401500
Nigeria	8, Isaac; John Str,G.R.A Ikeja Lagos	23408023360099
Paraguay	Denis Roa 155 c/ Guido Spano, Asunción	21665100
Peru	Calle los Negocios 428, Surquillo, Lima	(511) 421 6047
Portugal	Avenida Rainha D. Amélia, nº12-B, 1600-677, Lisboa	+351 210966324
Romania	Dudesti Pantelimon 23, 410554, Bucharest	031.805.49.58
Serbia	Rastovac bb, 81400, Niksic	+382 40 217 055
Slovakia	Milady Horakove 357/4, 568 02, Svitavy	420 461 540 130
Southafrica	Unit 25 & 26, San Croy Office Park, Die Agora Road, Croydon, Kempton Park, 1619, Johannesburg	(+27) 011 392 5652
Tunisia	2, Rue de Turquie, Tunis	21671333066
Ukraine	Block 6, Ap Housing Estate Topol-2, B, 49000, Dnepropetrovsk	380563704161 / 380563704161
United Arab Emirates	P.O.BOX 8543, Dubai	14506246200
Uruguay	Luis Alberto de Herrera 3468, 11600, Montevideo	598 2209 28 00
Vietnam	Lot 7 Ind. Zone for, Ha Noi	84437658111 / 84437658110



taurus

Avda. Barcelona, s/n
E 25790 Oliana
Spain